

на рынке с 1999 года



санитарно-техническое оборудование

сделано в России

февраль 2023

тел.: 8-800-500-04-55 (бесплатно по России)

www.orio.ru



<https://dzen.ru/sifon>



Посетите наш новый сайт
<http://www.orio.ru>



Уважаемый клиент

ГК «ОРИО» один из ведущих производителей санитарно-технического оборудования.

Наша продукция предоставляет широкий спектр возможностей для установки и обслуживания водопроводных канализационных и поливных систем.

Постоянные исследования рынка и улучшения качества и конструктива изделий в сочетании с разумной ценой гарантирует успешное развитие бизнеса и высокую рентабельность Вашего предприятия при сотрудничестве с нами!

Весь производимый ряд изделий изготовлен из материалов устойчивых к высоким и низким (при хранении и транспортировке) температурам, механическим повреждениям, что гарантирует долгий срок эксплуатации!

Все это подтверждено сертификатами соответствия (ГОСТ 23289-2016), полученными в НИИ Сантехники и ВЫСОКИМ ДОВЕРИЕМ наших клиентов!

Рады сотрудничеству

Группа компаний «ОРИО»

| | |
|--|-------|
| сифоны для умывальника | |
| сифоны (малый корпус) | 2 |
| сифоны (малый корпус) с литым выпуском | 3 |
| сифоны (малый корпус) с удлиненным патрубком | 6 |
| гибкие трубы с выпуском | 8 |
| сифоны гофрированные | 16 |
| сифоны Чик для умывальника и биде | 18 |
| сифоны с пластиковым выпуском | 21 |
| сифоны с выпуском «клик-кляк» | 22 |
| сифоны металлические | 23 |
| металлические выпуски «клик-кляк» | 23 |
| сифоны для моек | |
| сифоны (большой корпус) | 24 |
| сифоны (большой корпус) с литым выпуском | 26 |
| сифоны для моек 1 1/2" с переливом | 29 |
| сифоны (большой корпус) с пластиковой решеткой | 31 |
| сифоны прямоточные 1 1/2" | 32 |
| сифоны 3 1/2" для кухонных моек | 34 |
| сифоны 3 1/2" для моек с круглым переливом | 36 |
| сифоны полуавтомат 3 1/2" для кухонных моек | 38 |
| сифон 3 1/2" (универсальный перелив) | 40 |
| сифоны двойные разноуровневые | 42 |
| сифоны двойные одноуровневые | 46 |
| сифоны со смещенным сливом | 48 |
| сифоны прямоточные с разрывом потока струи | 50 |
| сифоны прямоточные к измельчителю пищ. отходов | 51 |
| сифоны для ванн | |
| сифоны 1 1/2" x 40 с нержавеющей решеткой D-70 | 52 |
| сифоны 1 1/2" x 40 «клик-кляк» | 54 |
| сифоны 1 1/2" x 40 полуавтомат для ванн | 56 |
| сифоны 1 1/2" x 40 с пластиковой решеткой D-70 | 60 |
| вантузы сантехнические | 61 |
| сифоны душевых поддонов | |
| сифоны «S»-тип для душевого поддона | 62 |
| сифоны регулируемые для душевого поддона | 63 |
| сифоны «клик-кляк» для душевого поддона | 64 |
| выпуски «клик-кляк» для душевого поддона | 66 |
| плоские сифоны для душевого поддона | 67 |
| сифоны для душевых поддонов и душевых кабин | 68 |
| трапы для душевых комнат | 72 |
| линейные и угловые трапы для душевых комнат | 73 |
| гибкие трубы | |
| гибкие трубы | 74 |
| гибкие трубы с отводом | 83 |
| гибкие трубы с латунной хром. гайкой | 84 |
| шланги гофрированные, универсальные | 86–87 |
| сифоны для писсуаров | |
| сифоны для писсуаров со скрытой подводкой | 88 |
| сифоны для писсуаров с внешней подводкой | 89 |
| крышки для унитазов | |
| крышки для унитазов серии КД (из МДФ) | 90–91 |
| крышки для унитазов серии К (полипропилен) | 92 |
| крышки для унитазов серии КВ (полипропилен) | 94 |
| крышки для унитазов серии КР (полипропилен) | 96 |
| крышки для унитазов серии КУ (полипропилен) | 97 |
| крышки для унитазов серии КЕ (полипропилен) | 98 |
| таблица совместимости крышек для унитазов | 99 |
| крепления для крышек унитаза | 100 |
| канализация | |
| сливы раздвижные для унитаза | 102 |
| фановые трубы | 103 |
| манжеты | 105 |
| шланги сливные для стиральных машин | 106 |
| шланги заливные для стиральных машин | 107 |
| соединители для шлангов | 108 |
| отводы канализационные гибкие | 109 |
| адаптеры для подключения слива | 110 |
| минисифоны для стиральных машин | 111 |
| адаптеры для подключения слива кондиционеров | 112 |
| патрубки | 113 |
| тросы сантехнические | 114 |
| комплектующие | |
| выпуски | 116 |
| выпуски с переливом | 118 |
| отдельные части | 120 |
| прокладки | 122 |
| рем. комплекты | 124 |
| пробки | 132 |
| комплектующие в индивидуальной упаковке | 134 |
| выставочные стенды | |
| выставочные стенды | 135 |



Есть инструкции по сборке на youtube-канале

видеоканал на YouTube : <https://www.youtube.com/c/OrioRu>

ДЛЯ УМЫВАЛЬНИКА

сифоны (малый корпус)

A-3200

без выпуска



сифон бутылочный 1 1/4" x 40, малый корпус, без выпуска

| | |
|---------------------------------|--------------|
| материал сифона | полипропилен |
| входное отверстие | 1 1/4" |
| выходное отверстие, мм | 40 |
| габаритная высота сифона, мм | 165-240 |
| вес штуки нетто, кг | 0,146 |
| количество в коробке, шт | 90 |

A-3200 M

латунная хромированная гайка



Сифон бутылочный 1 1/4" x 40, малый корпус, без выпуска

| | |
|---------------------------------|--------------|
| материал сифона | полипропилен |
| входное отверстие | 1 1/4" |
| гайка 1 1/4" | латунь/хром |
| выходное отверстие, мм | 40 |
| габаритная высота сифона, мм | 165-240 |
| вес штуки нетто, кг | 0,150 |
| количество в коробке, шт | 90 |

A-3202

металлическая решетка D=63 мм



Сифон бутылочный 1 1/4" x 40, малый корпус, решетка D= 63 мм, с гибкой трубой 40-40/50

| | |
|---------------------------------|--------------|
| материал сифона | полипропилен |
| материал решетки | нерж. сталь |
| диаметр решетки, мм | 63 |
| входное отверстие | 1 1/4" |
| выходное отверстие, мм | 40 |
| габаритная высота сифона, мм | 185-265 |
| гибкая труба | 40-40/50 |
| длина гибкой трубы, мм | 310-650 |
| количество в коробке, шт | 40 |

A-32016

металлическая решетка D=63 мм



Сифон бутылочный 1 1/4" x 40, малый корпус, решетка D= 63 мм, с гибкой трубой 40-32

| | |
|---------------------------------|--------------|
| материал сифона | полипропилен |
| материал решетки | нерж. сталь |
| диаметр решетки, мм | 63 |
| входное отверстие | 1 1/4" |
| выходное отверстие, мм | 40 |
| габаритная высота сифона, мм | 185-265 |
| гибкая труба | 40-32 |
| длина гибкой трубы, мм | 310-630 |
| количество в коробке, шт | 50 |

ДЛЯ УМЫВАЛЬНИКА

сифоны (малый корпус)

A-3204

металлическая решетка D=63 мм



Сифон бутылочный 1 1/4" x 40, малый корпус, решетка D= 63 мм

| | |
|---------------------------------|--------------|
| материал сифона | полипропилен |
| материал решетки | нерж. сталь |
| диаметр решетки, мм | 63 |
| входное отверстие | 1 1/4" |
| выходное отверстие, мм | 40 |
| габаритная высота сифона, мм | 190-265 |
| вес штуки нетто, кг | 0,191 |
| количество в коробке, шт | 75 |

A-3201 (с литым выпуском)

металлическая решетка D=70 мм



Сифон бутылочный 1 1/2" x 40, малый корпус, с литым выпуском, решетка D= 70 мм

| | |
|---------------------------------|--------------|
| материал сифона | полипропилен |
| материал решетки | нерж. сталь |
| диаметр решетки, мм | 70 |
| входное отверстие сифона | 1 1/4" |
| выходное отверстие, мм | 40 |
| габаритная высота сифона, мм | 185-235 |
| вес штуки нетто, кг | 0,193 |
| количество в коробке, шт | 70 |

A-3208 (с литым выпуском)

металлическая решетка D=63 мм



Сифон бутылочный 1 1/4" x 40, малый корпус, с литым выпуском, решетка D= 63 мм

| | |
|---------------------------------|--------------|
| материал сифона | полипропилен |
| материал решетки | нерж. сталь |
| диаметр решетки, мм | 63 |
| входное отверстие сифона | 1 1/4" |
| выходное отверстие, мм | 40 |
| габаритная высота сифона, мм | 185-235 |
| вес штуки нетто, кг | 0,186 |
| количество в коробке, шт | 70 |

A-7201 (с литым выпуском)

пластиковая решетка D=70 мм



Сифон бутылочный 1 1/2" x 40, малый корпус, с литым выпуском

| | |
|---------------------------------|--------------|
| материал сифона | полипропилен |
| материал решетки | полипропилен |
| диаметр решетки, мм | 70 |
| входное отверстие сифона | 1 1/4" |
| выходное отверстие, мм | 40 |
| габаритная высота сифона, мм | 185-235 |
| вес штуки нетто, кг | 0,191 |
| количество в коробке, шт | 70 |

ДЛЯ РАКОВИН и МОЕК

сифоны (малый корпус) с литым выпуском

A-32019 металлическая решетка D=70 мм



Сифон бутылочный 1 1/2" x 40, малый корпус, с литым выпуском, с гибкой трубой 40-40/50

| | |
|---------------------------------|--------------|
| материал сифона | полипропилен |
| материал решетки | нерж. сталь |
| диаметр решетки, мм | 70 |
| входное отверстие сифона | 1 1/4" |
| выходное отверстие, мм | 40 |
| габаритная высота сифона, мм | 185-235 |
| гибкая труба, мм | 40-40/50 |
| длина гибкой трубы, мм | 310-650 |
| количество в коробке, шт | 40 |

A-321921 металлическая решетка D=70 мм



Сифон бутылочный 1 1/2" x 40, малый корпус, с литым выпуском, с гибкой трубой 40-50

| | |
|---------------------------------|--------------|
| материал сифона | полипропилен |
| материал решетки | нерж. сталь |
| диаметр решетки, мм | 70 |
| входное отверстие сифона | 1 1/4" |
| выходное отверстие, мм | 40 |
| габаритная высота сифона, мм | 185-235 |
| гибкая труба, мм | 40-50 |
| длина гибкой трубы, мм | 310-650 |
| количество в коробке, шт | 40 |

A-32018 металлическая решетка D=70 мм



Сифон бутылочный 1 1/2" x 40, малый корпус, с литым выпуском, с гибкой трубой 40-40

| | |
|---------------------------------|--------------|
| материал сифона | полипропилен |
| материал решетки | нерж. сталь |
| диаметр решетки, мм | 70 |
| входное отверстие сифона | 1 1/4" |
| выходное отверстие, мм | 40 |
| габаритная высота сифона, мм | 185-235 |
| гибкая труба, мм | 40-40 |
| длина гибкой трубы, мм | 280-630 |
| количество в коробке, шт | 40 |

A-72019 пластиковая решетка D=70 мм



Сифон бутылочный 1 1/2" x 40, малый корпус, с литым выпуском, с гибкой трубой 40-40/50

| | |
|---------------------------------|--------------|
| материал сифона | полипропилен |
| материал решетки | полипропилен |
| диаметр решетки, мм | 70 |
| входное отверстие сифона | 1 1/4" |
| выходное отверстие, мм | 40 |
| габаритная высота сифона, мм | 185-235 |
| гибкая труба | 40-40/50 |
| длина гибкой трубы, мм | 310-650 |
| количество в коробке, шт | 40 |

ДЛЯ УМЫВАЛЬНИКА

сифоны (малый корпус) с литым выпуском

A-32089 металлическая решетка D=63 мм



Сифон бутылочный 1 1/4" x 40, малый корпус, с литым выпуском, с гибкой трубой 40-40/50

| | |
|---------------------------------|--------------|
| материал сифона | полипропилен |
| материал решетки | нерж. сталь |
| диаметр решетки, мм | 63 |
| входное отверстие сифона | 1 1/4" |
| выходное отверстие, мм | 40 |
| габаритная высота сифона, мм | 185-235 |
| гибкая труба, мм | 40-40/50 |
| длина гибкой трубы, мм | 310-650 |
| количество в коробке, шт | 40 |

A-328921 металлическая решетка D=63 мм



Сифон бутылочный 1 1/4" x 40, малый корпус, с литым выпуском, с гибкой трубой 40-50

| | |
|---------------------------------|--------------|
| материал сифона | полипропилен |
| материал решетки | нерж. сталь |
| диаметр решетки, мм | 63 |
| входное отверстие сифона | 1 1/4" |
| выходное отверстие, мм | 40 |
| габаритная высота сифона, мм | 185-235 |
| гибкая труба, мм | 40-50 |
| длина гибкой трубы, мм | 310-650 |
| количество в коробке, шт | 40 |

A-32088 металлическая решетка D=63 мм



Сифон бутылочный 1 1/4" x 40, малый корпус, с литым выпуском, с гибкой трубой 40-40

| | |
|---------------------------------|--------------|
| материал сифона | полипропилен |
| материал решетки | нерж. сталь |
| диаметр решетки, мм | 63 |
| входное отверстие сифона | 1 1/4" |
| выходное отверстие, мм | 40 |
| габаритная высота сифона, мм | 185-235 |
| гибкая труба, мм | 40-40 |
| длина гибкой трубы, мм | 280-630 |
| количество в коробке, шт | 40 |

A-3205

сифон с удлиненным патрубком



Сифон бутылочный 1 1/4" x 40, малый корпус, с удлиненным патрубком

| | |
|---------------------------------|--------------|
| материал сифона | полипропилен |
| материал решетки | нерж. сталь |
| диаметр решетки, мм | 63 |
| входное отверстие | 1 1/4" |
| выходное отверстие, мм | 40 |
| габаритная высота сифона, мм | 240-355 |
| вес штуки нетто, кг | 0,220 |
| количество в коробке, шт | 70 |

A-32059

сифон с удлиненным патрубком



Сифон бутылочный 1 1/4" x 40, малый корпус, с гибкой трубой 40-40/50

| | |
|---------------------------------|--------------|
| материал сифона | полипропилен |
| материал решетки | нерж. сталь |
| диаметр решетки, мм | 63 |
| входное отверстие | 1 1/4" |
| выходное отверстие, мм | 40 |
| габаритная высота сифона, мм | 240-355 |
| гибкая труба | 40-40/50 |
| длина гибкой трубы, мм | 310-650 |
| количество в коробке, шт | 40 |

A-325921

сифон с удлиненным патрубком



Сифон бутылочный 1 1/4" x 40, малый корпус, с удлиненным патрубком, с гибкой трубой 40-50

| | |
|---------------------------------|-----------------|
| материал сифона | полипропилен |
| материал / диаметр решетки, мм | нерж. сталь /63 |
| входное отверстие | 1 1/4" |
| выходное отверстие, мм | 40 |
| габаритная высота сифона, мм | 240-355 |
| гибкая труба | 40-50 |
| длина гибкой трубы, мм | 310-650 |
| вес штуки нетто, кг | 0,306 |
| количество в коробке, шт | 40 |

A-32058

сифон с удлиненным патрубком



Сифон бутылочный 1 1/4" x 40, малый корпус, с удлиненным патрубком, с гибкой трубой 40-40

| | |
|---------------------------------|-----------------|
| материал сифона | полипропилен |
| материал / диаметр решетки, мм | нерж. сталь /63 |
| входное отверстие | 1 1/4" |
| выходное отверстие, мм | 40 |
| габаритная высота сифона, мм | 240-355 |
| гибкая труба | 40-40 |
| длина гибкой трубы, мм | 280-630 |
| вес штуки нетто, кг | 0,278 |
| количество в коробке, шт | 40 |

A-3207

сифон с удлиненным патрубком



Сифон бутылочный 1 1/4" x 40, малый корпус, с удлиненным патрубком, с одним отводом

| | |
|---------------------------------|--------------|
| материал сифона | полипропилен |
| материал решетки | нерж. сталь |
| диаметр решетки, мм | 63 |
| входное отверстие | 1 1/4" |
| выходное отверстие, мм | 40 |
| габаритная высота сифона, мм | 235-305 |
| один отвод, мм | 19/22 |
| вес штуки нетто, кг | 0,237 |
| количество в коробке, шт | 60 |

A-32079

сифон с удлиненным патрубком



Сифон бутылочный 1 1/4" x 40, малый корпус, с одним отводом, с гибкой трубой 40-40/50

| | |
|---------------------------------|-----------------|
| материал сифона | полипропилен |
| материал / диаметр решетки, мм | нерж. сталь /63 |
| входное отверстие | 1 1/4" |
| выходное отверстие, мм | 40 |
| габаритная высота сифона, мм | 235-305 |
| гибкая труба | 40-40/50 |
| длина гибкой трубы, мм | 310-650 |
| один отвод, мм | 19/22 |
| количество в коробке, шт | 35 |

A-32078

сифон с удлиненным патрубком

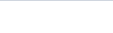

Сифон бутылочный 1 1/4" x 40, малый корпус, с одним отводом, с гибкой трубой 40-40

| | |
|---------------------------------|-----------------|
| материал сифона | полипропилен |
| материал / диаметр решетки, мм | нерж. сталь /63 |
| входное отверстие | 1 1/4" |
| выходное отверстие, мм | 40 |
| габаритная высота сифона, мм | 235-305 |
| гибкая труба | 40-40 |
| длина гибкой трубы, мм | 280-630 |
| один отвод, мм | 19/22 |
| количество в коробке, шт | - |

B-32059

сифон с удлиненным патрубком

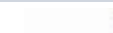

Сифон бутылочный 1 1/4" x 40, малый корпус, с удлиненным патрубком, с прямой трубой 40-40

| | |
|---------------------------------|-----------------|
| материал сифона | полипропилен |
| материал / диаметр решетки, мм | нерж. сталь /63 |
| входное отверстие | 1 1/4" |
| выходное отверстие, мм | 40 |
| габаритная высота сифона, мм | 240-355 |
| прямая труба | 40-40 |
| длина прямой трубы, мм | 200 |
| вес штуки нетто, кг | 0,284 |
| количество в коробке, шт | 40 |

гибкая труба с выпуском

A-3013 длина гибкой трубы L=1250 мм

Гибкая труба 1 1/2" x 40/50 с выпуском, L = 1250 мм

| | |
|----------------------------------|--------------|
| материал гибкой трубы | полипропилен |
| материал решетки | нерж. сталь |
| диаметр решетки, мм | 70 |
| входное отверстие | 1 1/2" |
| выходное отверстие, мм | 40/50 |
| длина гибкой трубы, мм | 470-1250 |
| вес штуки нетто, кг | 0,203 |
| вес коробки брутто (+/- 0,1), кг | 11,250 |
| количество в коробке, шт | 50 |

A-3015 длина гибкой трубы L=650 мм

Гибкая труба 1 1/2" x 40/50 с выпуском, L = 650 мм

| | |
|----------------------------------|--------------|
| материал гибкой трубы | полипропилен |
| материал решетки | нерж. сталь |
| диаметр решетки, мм | 70 |
| входное отверстие | 1 1/2" |
| выходное отверстие, мм | 40/50 |
| длина гибкой трубы, мм | 320-650 |
| вес штуки нетто, кг | 0,161 |
| вес коробки брутто (+/- 0,1), кг | 13,150 |
| количество в коробке, шт | 75 |

A-3017 длина гибкой трубы L=850 мм

Гибкая труба 1 1/2" x 40/50 с выпуском, L = 850 мм

| | |
|----------------------------------|--------------|
| материал гибкой трубы | полипропилен |
| материал решетки | нерж. сталь |
| диаметр решетки, мм | 70 |
| входное отверстие | 1 1/2" |
| выходное отверстие, мм | 40/50 |
| длина гибкой трубы, мм | 360-850 |
| вес штуки нетто, кг | 0,181 |
| вес коробки брутто (+/- 0,1), кг | 14,600 |
| количество в коробке, шт | 75 |

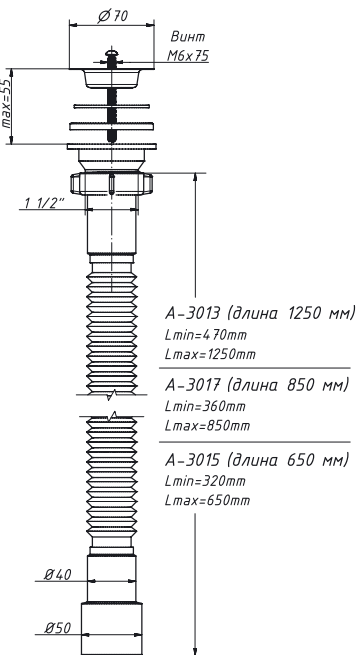

гибкая труба с выпуском

A-6314 длина гибкой трубы L=1400 мм

Гибкая труба 63 x 40/50 с литым выпуском, L = 1400 мм

| | |
|----------------------------------|--------------|
| материал гибкой трубы | полипропилен |
| материал решетки | нерж. сталь |
| диаметр решетки, мм | 63 |
| выходное отверстие, мм | 40/50 |
| длина гибкой трубы, мм | 530 - 1400 |
| вес штуки нетто, кг | 0,180 |
| вес коробки брутто (+/- 0,1), кг | 9,500 |
| количество в коробке, шт | 50 |



гибкая труба с выпуском

A-3014 длина гибкой трубы L=1250 мм

Гибкая труба 1 1/4" x 40/50 с выпуском, L = 1250 мм

| | |
|----------------------------------|--------------|
| материал гибкой трубы | полипропилен |
| материал решетки | нерж. сталь |
| диаметр решетки, мм | 63 |
| входное отверстие | 1 1/4" |
| выходное отверстие, мм | 40/50 |
| длина гибкой трубы, мм | 470-1250 |
| вес штуки нетто, кг | 0,194 |
| вес коробки брутто (+/- 0,1), кг | 12,750 |
| количество в коробке, шт | 60 |

A-3016 длина гибкой трубы L=650 мм

Гибкая труба 1 1/4" x 40/50 с выпуском, L = 650 мм

| | |
|----------------------------------|--------------|
| материал гибкой трубы | полипропилен |
| материал решетки | нерж. сталь |
| диаметр решетки, мм | 63 |
| входное отверстие | 1 1/4" |
| выходное отверстие, мм | 40/50 |
| длина гибкой трубы, мм | 320-650 |
| вес штуки нетто, кг | 0,152 |
| вес коробки брутто (+/- 0,1), кг | 14,800 |
| количество в коробке, шт | 90 |

A-3018 длина гибкой трубы L=850 мм

Гибкая труба 1 1/4" x 40/50 с выпуском, L = 850 мм

| | |
|----------------------------------|--------------|
| материал гибкой трубы | полипропилен |
| материал решетки | нерж. сталь |
| диаметр решетки, мм | 63 |
| входное отверстие | 1 1/4" |
| выходное отверстие, мм | 40/50 |
| длина гибкой трубы, мм | 360-850 |
| вес штуки нетто, кг | 0,164 |
| вес коробки брутто (+/- 0,1), кг | 14,200 |
| количество в коробке, шт | 80 |

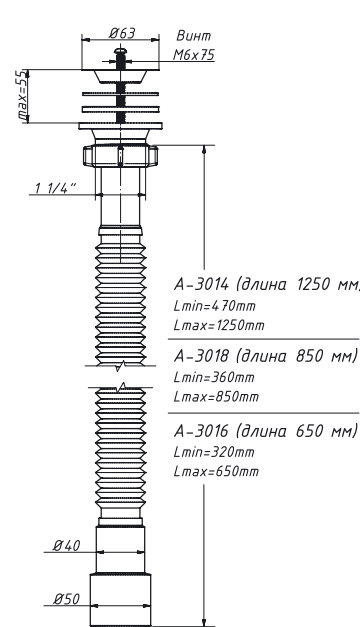

гибкая труба с выпуском

A-6316 длина гибкой трубы L=770 мм

Гибкая труба 63 x 40/50 с литым выпуском, L = 770 мм

| | |
|----------------------------------|--------------|
| материал гибкой трубы | полипропилен |
| материал решетки | нерж. сталь |
| диаметр решетки, мм | 63 |
| выходное отверстие, мм | 40/50 |
| длина гибкой трубы, мм | 360 - 770 |
| вес штуки нетто, кг | 0,140 |
| вес коробки брутто (+/- 0,1), кг | 13,700 |
| количество в коробке, шт | 100 |



гибкая труба с выпуском

A-30131 длина гибкой трубы L=1200 мм

Гибкая труба 1 1/2" x 40 с выпуском,
L = 1200 мм

| | |
|----------------------------------|--------------|
| материал гибкой трубы | полипропилен |
| материал решетки | нерж. сталь |
| диаметр решетки, мм | 70 |
| входное отверстие | 1 1/2" |
| выходное отверстие, мм | 40 |
| длина гибкой трубы, мм | 440-1200 |
| вес штуки нетто, кг | 0,200 |
| вес коробки брутто (+/- 0,1), кг | 12,050 |
| количество в коробке, шт | 55 |

A-30171 длина гибкой трубы L=800 мм

Гибкая труба 1 1/2" x 40 с выпуском,
L = 800 мм

| | |
|----------------------------------|--------------|
| материал гибкой трубы | полипропилен |
| материал решетки | нерж. сталь |
| диаметр решетки, мм | 70 |
| входное отверстие | 1 1/2" |
| выходное отверстие, мм | 40 |
| длина гибкой трубы, мм | 330-850 |
| вес штуки нетто, кг | 0,172 |
| вес коробки брутто (+/- 0,1), кг | 14,800 |
| количество в коробке, шт | 80 |

A-30151 длина гибкой трубы L=650 мм

Гибкая труба 1 1/2" x 40 с выпуском,
L = 650 мм

| | |
|----------------------------------|--------------|
| материал гибкой трубы | полипропилен |
| материал решетки | нерж. сталь |
| диаметр решетки, мм | 70 |
| входное отверстие | 1 1/2" |
| выходное отверстие, мм | 40 |
| длина гибкой трубы, мм | 290-650 |
| вес штуки нетто, кг | 0,157 |
| вес коробки брутто (+/- 0,1), кг | 12,850 |
| количество в коробке, шт | 75 |

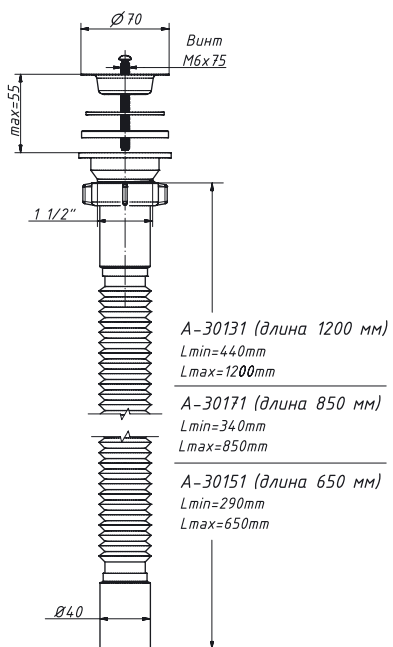

гибкая труба с выпуском

A-30141 длина гибкой трубы L=1200 мм

Гибкая труба 1 1/4" x 40 с выпуском,
L = 1200 мм

| | |
|----------------------------------|--------------|
| материал гибкой трубы | полипропилен |
| материал решетки | нерж. сталь |
| диаметр решетки, мм | 63 |
| входное отверстие | 1 1/4" |
| выходное отверстие, мм | 40 |
| длина гибкой трубы, мм | 440-1200 |
| вес штуки нетто, кг | 0,185 |
| вес коробки брутто (+/- 0,1), кг | 14,900 |
| количество в коробке, шт | 75 |

A-30181 длина гибкой трубы L=800 мм

Гибкая труба 1 1/4" x 40 с выпуском,
L = 800 мм

| | |
|----------------------------------|--------------|
| материал гибкой трубы | полипропилен |
| материал решетки | нерж. сталь |
| диаметр решетки, мм | 63 |
| входное отверстие | 1 1/4" |
| выходное отверстие, мм | 40 |
| длина гибкой трубы, мм | 330-850 |
| вес штуки нетто, кг | 0,157 |
| вес коробки брутто (+/- 0,1), кг | 14,900 |
| количество в коробке, шт | 90 |

A-30161 длина гибкой трубы L=650 мм

Гибкая труба 1 1/4" x 40 с выпуском,
L = 650 мм

| | |
|----------------------------------|--------------|
| материал гибкой трубы | полипропилен |
| материал решетки | нерж. сталь |
| диаметр решетки, мм | 63 |
| входное отверстие | 1 1/4" |
| выходное отверстие, мм | 40 |
| длина гибкой трубы, мм | 290-650 |
| вес штуки нетто, кг | 0,152 |
| вес коробки брутто (+/- 0,1), кг | 14,800 |
| количество в коробке, шт | 90 |

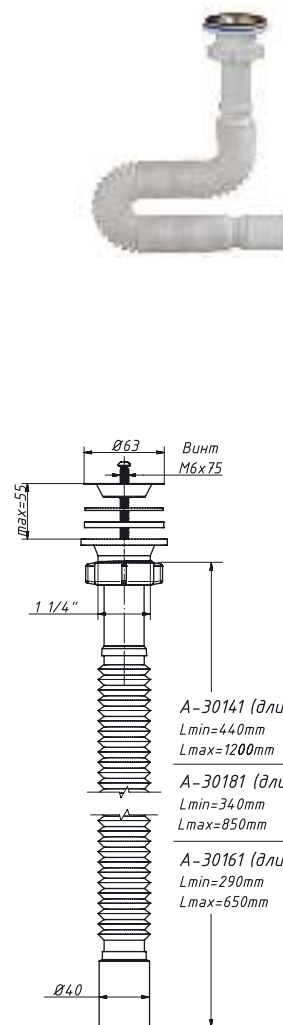

гибкая труба с выпуском



A-301421 длина гибкой трубы L=1230 мм

Гибкая труба 1 1/4" x 50 с выпуском, с одним отводом, L = 1230 мм

| | |
|----------------------------------|--------------|
| материал гибкой трубы | полипропилен |
| материал решетки | нерж. сталь |
| диаметр решетки, мм | 63 |
| входное отверстие | 1 1/4" |
| выходное отверстие, мм | 50 |
| длина гибкой трубы, мм | 470-1230 |
| вес штуки нетто, кг | 0,191 |
| вес коробки брутто (+/- 0,1), кг | 12,340 |
| количество в коробке, шт | 60 |

(пластиковая решетка)

A-7013 длина гибкой трубы L=1250 мм



Гибкая труба 1 1/2" x 40/50 с выпуском, L = 1250 мм

| | |
|----------------------------------|--------------|
| материал гибкой трубы | полипропилен |
| материал решетки | полипропилен |
| диаметр решетки, мм | 70 |
| входное отверстие | 1 1/2" |
| выходное отверстие, мм | 40/50 |
| длина гибкой трубы, мм | 470-1250 |
| вес штуки нетто, кг | 0,199 |
| вес коробки брутто (+/- 0,1), кг | 11,050 |
| количество в коробке, шт | 50 |

A-7017 длина гибкой трубы L=850 мм



Гибкая труба 1 1/2" x 40/50 с выпуском, L = 850 мм

| | |
|----------------------------------|--------------|
| материал гибкой трубы | полипропилен |
| материал решетки | полипропилен |
| диаметр решетки, мм | 70 |
| входное отверстие | 1 1/2" |
| выходное отверстие, мм | 40/50 |
| длина гибкой трубы, мм | 360-850 |
| вес штуки нетто, кг | 0,173 |
| вес коробки брутто (+/- 0,1), кг | 14,050 |
| количество в коробке, шт | 75 |

A-7015 длина гибкой трубы L=650 мм



Гибкая труба 1 1/2" x 40/50 с выпуском, L = 650 мм

| | |
|----------------------------------|--------------|
| материал гибкой трубы | полипропилен |
| материал решетки | полипропилен |
| диаметр решетки, мм | 70 |
| входное отверстие | 1 1/2" |
| выходное отверстие, мм | 40/50 |
| длина гибкой трубы, мм | 320-650 |
| вес штуки нетто, кг | 0,157 |
| вес коробки брутто (+/- 0,1), кг | 12,850 |
| количество в коробке, шт | 75 |

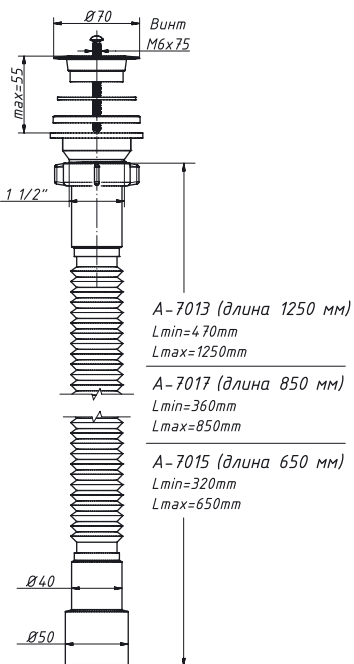

гибкая труба с выпуском



A-30135 длина гибкой трубы L=1250 мм

Гибкая труба 1 1/2" x 40/50 с выпуском, с одним отводом, L = 1250 мм

| | |
|---------------------------------|--------------|
| материал гибкой трубы | полипропилен |
| материал решетки | нерж. сталь |
| диаметр решетки, мм | 70 |
| входное отверстие | 1 1/2" |
| выходное отверстие, мм | 40/50 |
| длина гибкой трубы, мм | 470-1250 |
| один отвод, мм | 19/22 |
| вес штуки нетто, кг | 0,253 |
| количество в коробке, шт | 45 |

A-30175 длина гибкой трубы L=850 мм

Гибкая труба 1 1/2" x 40/50 с выпуском, с одним отводом, L = 850 мм

| | |
|---------------------------------|--------------|
| материал гибкой трубы | полипропилен |
| материал решетки | нерж. сталь |
| диаметр решетки, мм | 70 |
| входное отверстие | 1 1/2" |
| выходное отверстие, мм | 40/50 |
| длина гибкой трубы, мм | 360-850 |
| вес штуки нетто, кг | 0,222 |
| один отвод, мм | 19/22 |
| количество в коробке, шт | 55 |

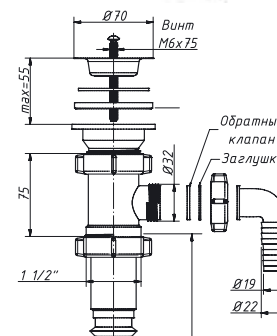

(пластиковая решетка)

A-70135 длина гибкой трубы L=1250 мм

Гибкая труба 1 1/2" x 40/50 с выпуском, с одним отводом, L = 1250 мм

| | |
|---------------------------------|--------------|
| материал гибкой трубы | полипропилен |
| материал решетки | полипропилен |
| диаметр решетки, мм | 70 |
| входное отверстие | 1 1/2" |
| выходное отверстие, мм | 40/50 |
| длина гибкой трубы, мм | 470-1250 |
| один отвод, мм | 19/22 |
| вес штуки нетто, кг | 0,249 |
| количество в коробке, шт | 45 |

A-70175 длина гибкой трубы L=850 мм

Гибкая труба 1 1/2" x 40/50 с выпуском, с одним отводом, L = 850 мм

| | |
|---------------------------------|--------------|
| материал гибкой трубы | полипропилен |
| материал решетки | полипропилен |
| диаметр решетки, мм | 70 |
| входное отверстие | 1 1/2" |
| выходное отверстие, мм | 40/50 |
| длина гибкой трубы, мм | 360-850 |
| один отвод, мм | 19/22 |
| вес штуки нетто, кг | 0,215 |
| количество в коробке, шт | 55 |

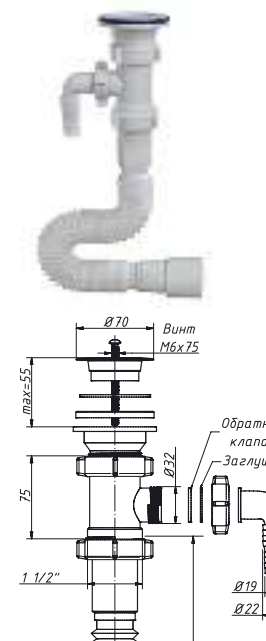

гибкая труба с выпуском

A-3013 M длина гибкой трубы L=1250 мм

 Гибкая труба 1 1/2" x 40/50 с выпуском, L = 1250 мм

| | |
|----------------------------------|--------------|
| материал гибкой трубы | полипропилен |
| материал решетки | нерж. сталь |
| диаметр решетки, мм | 70 |
| входное отверстие | 1 1/2" |
| гайка 1 1/2" | латунь/хром |
| выходное отверстие, мм | 40/50 |
| длина гибкой трубы, мм | 470-1250 |
| вес штуки нетто, кг | 0,209 |
| вес коробки брутто (+/- 0,1), кг | 11,500 |
| количество в коробке, шт | 50 |



A-3017 M длина гибкой трубы L=850 мм

Гибкая труба 1 1/2" x 40/50 с выпуском, L = 850 мм

| | |
|----------------------------------|--------------|
| материал гибкой трубы | полипропилен |
| материал решетки | нерж. сталь |
| диаметр решетки, мм | 70 |
| входное отверстие | 1 1/2" |
| гайка 1 1/2" | латунь/хром |
| выходное отверстие, мм | 40/50 |
| длина гибкой трубы, мм | 360-850 |
| вес штуки нетто, кг | 0,187 |
| вес коробки брутто (+/- 0,1), кг | 14,200 |
| количество в коробке, шт | 75 |

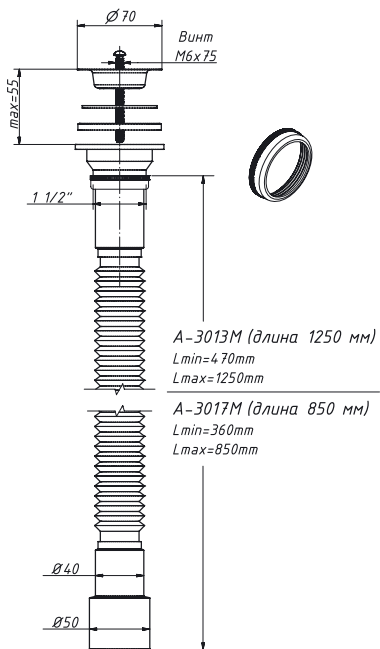

гибкая труба с выпуском

A-3019 M длина гибкой трубы L=850 мм

Гибкая труба 1 1/4" x 32 с выпуском, L = 850 мм

| | |
|----------------------------------|--------------|
| материал гибкой трубы | полипропилен |
| материал решетки | нерж. сталь |
| диаметр решетки, мм | 63 |
| входное отверстие | 1 1/4" |
| гайка 1 1/4" | латунь/хром |
| выходное отверстие, мм | 32 |
| длина гибкой трубы, мм | 360-850 |
| вес коробки брутто (+/- 0,1), кг | 15,500 |
| количество в коробке, шт | 100 |



гибкая труба с выпуском

A-3014 M длина гибкой трубы L=1250 мм

Гибкая труба 1 1/4" x 40/50 с выпуском, L = 1250 мм

| | |
|----------------------------------|--------------|
| материал гибкой трубы | полипропилен |
| материал решетки | нерж. сталь |
| диаметр решетки, мм | 63 |
| входное отверстие | 1 1/4" |
| гайка 1 1/4" | латунь/хром |
| выходное отверстие, мм | 40/50 |
| длина гибкой трубы, мм | 470-1250 |
| вес штуки нетто, кг | 0,198 |
| вес коробки брутто (+/- 0,1), кг | 12,940 |
| количество в коробке, шт | 60 |



A-3018 M длина гибкой трубы L=850 мм

Гибкая труба 1 1/4" x 40/50 с выпуском, L = 850 мм

| | |
|----------------------------------|--------------|
| материал гибкой трубы | полипропилен |
| материал решетки | нерж. сталь |
| диаметр решетки, мм | 63 |
| входное отверстие | 1 1/4" |
| гайка 1 1/4" | латунь/хром |
| выходное отверстие, мм | 40/50 |
| длина гибкой трубы, мм | 360-850 |
| вес штуки нетто, кг | 0,168 |
| вес коробки брутто (+/- 0,1), кг | 13,200 |
| количество в коробке, шт | 80 |

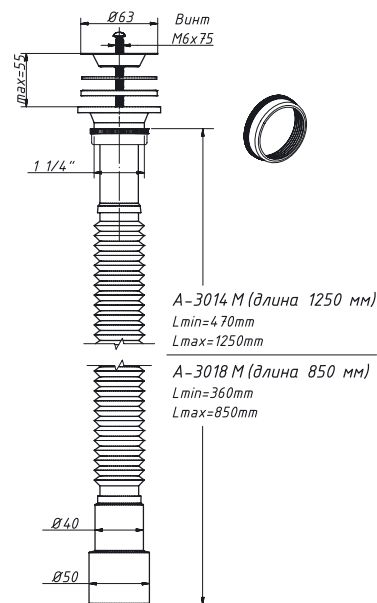

Сифон гофрированный

АС-3011 длина L=1000 мм

 Сифон гофрированный 1 1/2" x 40, белый, (переходник на 50 мм)

| | |
|---------------------------------|--------------|
| материал сифона | полипропилен |
| материал решетки | нерж. сталь |
| диаметр решетки, мм | 70 |
| входное отверстие | 1 1/2" |
| выходное отверстие, мм | 40 |
| труба гофрированная | 40-40 |
| длина, мм | 1000 |
| цвет | белый |
| количество в коробке, шт | 28 |



АС-30112 длина L=1500 мм

Сифон гофрированный 1 1/2" x 40, белый, удлиненный, (переходник на 50 мм)

| | |
|---------------------------------|--------------|
| материал сифона | полипропилен |
| материал решетки | нерж. сталь |
| диаметр решетки, мм | 70 |
| входное отверстие | 1 1/2" |
| выходное отверстие, мм | 40 |
| труба гофрированная | 40-40 |
| длина, мм | 1500 |
| цвет | белый |
| количество в коробке, шт | 20 |

Сифон гофрированный

АС-3012 длина L=1000 мм

Сифон гофрированный 1 1/2" x 40, черный, (переходник на 50 мм)

| | |
|---------------------------------|--------------|
| материал сифона | полипропилен |
| материал решетки | нерж. сталь |
| диаметр решетки, мм | 70 |
| входное отверстие | 1 1/2" |
| выходное отверстие, мм | 40 |
| труба гофрированная | 40-40 |
| длина, мм | 1000 |
| цвет | черный |
| количество в коробке, шт | 28 |



АС-30122 длина L=1500 мм

Сифон гофрированный 1 1/2" x 40, черный, удлиненный, (переходник на 50 мм)

| | |
|---------------------------------|--------------|
| материал сифона | полипропилен |
| материал решетки | нерж. сталь |
| диаметр решетки, мм | 70 |
| входное отверстие | 1 1/2" |
| выходное отверстие, мм | 40 |
| труба гофрированная | 40-40 |
| длина, мм | 1500 |
| цвет | черный |
| количество в коробке, шт | 20 |

Сифон гофрированный

АС-7011 пластиковая решетка D=70 мм

 Сифон гофрированный 1 1/2" x 40, белый, (переходник на 50 мм)

| | |
|---------------------------------|--------------|
| материал сифона | полипропилен |
| материал решетки | полипропилен |
| диаметр решетки, мм | 70 |
| входное отверстие | 1 1/2" |
| выходное отверстие, мм | 40 |
| труба гофрированная | 40-40 |
| длина, мм | 1000 |
| цвет | белый |
| количество в коробке, шт | 28 |





АС-70112 пластиковая решетка D=70 мм

Сифон гофрированный 1 1/2" x 40, белый, удлиненный, (переходник на 50 мм)

| | |
|---------------------------------|--------------|
| материал сифона | полипропилен |
| материал решетки | полипропилен |
| диаметр решетки, мм | 70 |
| входное отверстие | 1 1/2" |
| выходное отверстие, мм | 40 |
| труба гофрированная | 40-40 |
| длина, мм | 1500 |
| цвет | белый |
| количество в коробке, шт | 20 |

Сифон гофрированный

АС-30115 длина L=1000 мм

Сифон гофрированный 1 1/2" x 40, белый, с одним отводом (переходник на 50 мм)

| | |
|---------------------------------|--------------|
| материал сифона | полипропилен |
| материал решетки | нерж. сталь |
| диаметр решетки, мм | 70 |
| входное отверстие | 1 1/2" |
| выходное отверстие, мм | 40 |
| труба гофрированная | 40-40 |
| длина, мм | 1000 |
| цвет | белый |
| количество в коробке, шт | 26 |



АС-30125 длина L=1500 мм

Сифон гофрированный 1 1/2" x 40, белый, удлиненный, с одним отводом (переход. на 50 мм)

| | |
|---------------------------------|--------------|
| материал сифона | полипропилен |
| материал решетки | нерж. сталь |
| диаметр решетки, мм | 70 |
| входное отверстие | 1 1/2" |
| выходное отверстие, мм | 40 |
| труба гофрированная | 40-40 |
| длина, мм | 1500 |
| цвет | белый |
| количество в коробке, шт | 20 |

M-3200

без выпуска



сифон Чик бутылочный 1 1/4" x 32,
без выпуска

| | |
|---------------------------------|--------------|
| материал сифона | полипропилен |
| входное отверстие сифона | 1 1/4" |
| выходное отверстие, мм | 32 |
| габаритная высота сифона, мм | 125–210 |
| вес штуки нетто, кг | 0,120 |
| количество в коробке, шт | 135 |

M-32002

без выпуска



сифон Чик бутылочный 1 1/4" x 32,
без выпуска, с гибкой трубой 32–40/50

| | |
|---------------------------------|--------------|
| материал сифона | полипропилен |
| входное отверстие сифона | 1 1/4" |
| выходное отверстие, мм | 32 |
| габаритная высота сифона, мм | 125–210 |
| гибкая труба | 32–40/50 |
| длина гибкой трубы, мм | 210–370 |
| вес штуки нетто, кг | 0,170 |
| количество в коробке, шт | 80 |

M-32004

без выпуска



сифон Чик бутылочный 1 1/4" x 32,
без выпуска, с гибкой трубой 32–32

| | |
|---------------------------------|--------------|
| материал сифона | полипропилен |
| входное отверстие сифона | 1 1/4" |
| выходное отверстие, мм | 32 |
| габаритная высота сифона, мм | 125–210 |
| гибкая труба | 32–32 |
| длина гибкой трубы, мм | 200–370 |
| вес штуки нетто, кг | 0,160 |
| количество в коробке, шт | 90 |

MB-32009

без выпуска



сифон Чик бутылочный 1 1/4" x 32,
без выпуска, с жёсткой трубой 32–32

| | |
|---------------------------------|--------------|
| материал сифона | полипропилен |
| входное отверстие сифона | 1 1/4" |
| выходное отверстие, мм | 32 |
| габаритная высота сифона, мм | 125–210 |
| прямая труба | 32–32 |
| длина прямой трубы, мм | 200 |
| вес штуки нетто, кг | 0,146 |
| количество в коробке, шт | 50 |

M-3204

металлическая решетка D=63 мм



сифон Чик бутылочный 1 1/4" x 32

| | |
|---------------------------------|--------------|
| материал сифона | полипропилен |
| материал решетки | нерж. сталь |
| диаметр решетки, мм | 63 |
| входное отверстие сифона | 1 1/4" |
| выходное отверстие, мм | 32 |
| вес штуки нетто, кг | 0,170 |
| количество в коробке, шт | 120 |

M-32020

металлическая решетка D=63 мм



сифон Чик бутылочный 1 1/4" x 32,
с гибкой трубой 32–40/50

| | |
|---------------------------------|--------------|
| материал сифона | полипропилен |
| материал решетки | нерж. сталь |
| диаметр решетки, мм | 63 |
| входное отверстие сифона | 1 1/4" |
| выходное отверстие, мм | 32 |
| гибкая труба | 32–40/50 |
| длина гибкой трубы, мм | 310–650 |
| вес штуки нетто, кг | 0,250 |
| количество в коробке, шт | 50 |

M-32019

металлическая решетка D=63 мм



сифон Чик бутылочный 1 1/4" x 32,
с гибкой трубой 32–32

| | |
|---------------------------------|--------------|
| материал сифона | полипропилен |
| материал решетки | нерж. сталь |
| диаметр решетки, мм | 63 |
| входное отверстие сифона | 1 1/4" |
| выходное отверстие, мм | 32 |
| гибкая труба | 32–32 |
| длина гибкой трубы, мм | 280–630 |
| вес штуки нетто, кг | 0,250 |
| количество в коробке, шт | 60 |

MB-32059

металлическая решетка D=63 мм



сифон Чик бутылочный 1 1/4" x 32,
с прямой трубой 32–32

| | |
|---------------------------------|--------------|
| материал сифона | полипропилен |
| материал решетки | нерж. сталь |
| диаметр решетки, мм | 63 |
| входное отверстие сифона | 1 1/4" |
| выходное отверстие, мм | 32 |
| прямая труба | 32–32 |
| длина прямой трубы, мм | 200 |
| вес штуки нетто, кг | 0,212 |
| количество в коробке, шт | 60 |

M-3207

сифон Чик бутылочный метал. решетка D=63 мм



сифон Чик бутылочный 1 1/4" x 32,
с удлиненным патрубком, с одним отводом

| | |
|---------------------------------|--------------|
| материал сифона | полипропилен |
| материал решетки | нерж. сталь |
| диаметр решетки, мм | 63 |
| входное отверстие сифона | 1 1/4" |
| выходное отверстие, мм | 32 |
| один отвод, мм | 19/22 |
| вес штуки нетто, кг | 0,210 |
| количество в коробке, шт | 80 |

M-32720

сифон Чик бутылочный с удлиненным патрубком



сифон Чик бутылочный 1 1/4" x 32,
с одним отводом, с гибкой трубой 32-40/50

| | |
|---------------------------------|--------------|
| материал сифона | полипропилен |
| материал решетки | нерж. сталь |
| диаметр решетки, мм | 63 |
| входное отверстие сифона | 1 1/4" |
| выходное отверстие, мм | 32 |
| один отвод, мм | 19/22 |
| гибкая труба | 32-40/50 |
| длина гибкой трубы, мм | 310-650 |
| количество в коробке, шт | 50 |

M-32079

сифон Чик бутылочный с удлиненным патрубком



сифон Чик бутылочный 1 1/4" x 32,
с одним отводом, с гибкой трубой 32-32

| | |
|---------------------------------|--------------|
| материал сифона | полипропилен |
| материал решетки | нерж. сталь |
| диаметр решетки, мм | 63 |
| входное отверстие сифона | 1 1/4" |
| выходное отверстие, мм | 32 |
| один отвод, мм | 19/22 |
| гибкая труба | 32-32 |
| длина гибкой трубы, мм | 310-650 |
| количество в коробке, шт | 50 |

*** Ограниченное применение**

AB-7105

пластиковый выпуск D= 63 мм



Сифон бутылочный с пластиковым выпуском
63 мм x 40

| | |
|---------------------------------|--------------|
| материал сифона | полипропилен |
| входное отверстие сифона, мм | 40 |
| выходное отверстие, мм | 40 |
| вес штуки нетто, кг | 0,180 |
| количество в коробке, шт | 70 |

AB-71059

пластиковый выпуск D= 63 мм



Сифон бутылочный с пластиковым выпуском
63 мм x 40, с гибкой трубой 40-40/50

| | |
|---------------------------------|--------------|
| материал сифона | полипропилен |
| входное отверстие сифона, мм | 40 |
| выходное отверстие, мм | 40 |
| гибкая труба | 40-40/50 |
| длина гибкой трубы, мм | 310-650 |
| вес штуки нетто, кг | 0,260 |
| количество в коробке, шт | 45 |

AB-710521

пластиковый выпуск D= 63 мм



Сифон бутылочный с пластиковым выпуском
63 мм x 40, с гибкой трубой 40-50

| | |
|---------------------------------|--------------|
| материал сифона | полипропилен |
| входное отверстие сифона, мм | 40 |
| выходное отверстие, мм | 40 |
| гибкая труба | 40-50 |
| длина гибкой трубы, мм | 310-650 |
| вес штуки нетто, кг | 0,250 |
| количество в коробке, шт | 45 |

* – подходит для санитарно-технических изделий, изготовленных по ГОСТам 18297-96 и 30493-96

AB-70021

пластиковая решетка D=70 мм



Сифон бутылочный 1 1/2" x 40 с литым выпуском,
с пластик. решёткой, с гибкой трубой 40-50

| | |
|---------------------------------|--------------|
| материал сифона | полипропилен |
| материал решетки | полипропилен |
| входное отверстие сифона, мм | 32 / 40 |
| выходное отверстие, мм | 40 |
| гибкая труба | 40-50 |
| длина гибкой трубы, мм | 310-650 |
| вес штуки нетто, кг | 0,270 |
| количество в коробке, шт | 40 |

A-3203

металлический выпуск «клик-клак»



Сифон бутылочный 1 1/4" x 40, малый корпус, с гибкой трубой 40-40/50

| | |
|---------------------------------|--------------|
| материал сифона | полипропилен |
| материал выпуска | латунь |
| покрытие | хром |
| входное отверстие | 1 1/4" |
| выходное отверстие, мм | 40 |
| габаритная высота сифона, мм | 245-325 |
| гибкая труба, мм | 40-40/50 |
| длина гибкой трубы, мм | 310-650 |
| количество в коробке, шт | 40 |

A-32035

металлический выпуск «клик-клак»



Сифон бутылочный 1 1/4" x 40, малый корпус, с одним отводом, с гибкой трубой 40-40/50

| | |
|---------------------------------|--------------|
| материал сифона | полипропилен |
| материал выпуска | латунь/хром |
| входное отверстие | 1 1/4" |
| выходное отверстие, мм | 40 |
| габаритная высота сифона, мм | 295-365 |
| один отвод, мм | 19/22 |
| гибкая труба, мм | 40-40/50 |
| длина гибкой трубы, мм | 310-650 |
| количество в коробке, шт | 30 |

AP-3203

пластиковый выпуск «клик-клак»



Сифон бутылочный 1 1/4" x 40 с пластиковым выпуском «клик-клак», с гибкой трубой 40-40/50

| | |
|---------------------------------|--------------|
| материал сифона | полипропилен |
| материал выпуска | пластик |
| грибок завальцован | металл |
| входное отверстие | 1 1/4" |
| выходное отверстие, мм | 40 |
| габаритная высота сифона, мм | 245-325 |
| гибкая труба, мм | 40-40/50 |
| длина гибкой трубы, мм | 310-650 |
| количество в коробке, шт | 40 |

BP-803

пластиковый выпуск «клик-клак»



Пластиковый выпуск 1 1/4" для умывальника «клик-клак»

| | |
|---------------------------------|-----------|
| материал выпуска | пластик |
| грибок завальцован | металл |
| входное отверстие | 40 |
| выходное отверстие, мм | 1 1/4" |
| вес штуки нетто, кг | 0,110 |
| количество в коробке, шт | 45 |

CX-403

без выпуска



Сифон бутылочный 1 1/4" x 32, для умывальника без выпуска

| | |
|---------------------------------|-----------|
| материал сифона | латунь |
| покрытие | хром |
| входное отверстие | 1 1/4" |
| выходное отверстие | 32 |
| в blisterной упаковке | |
| вес штуки нетто, кг | 0,573 |
| количество в коробке, шт | 20 |



CX-404

без выпуска



Сифон бутылочный 1 1/4" x 32, для умывальника без выпуска

| | |
|---------------------------------|-----------|
| материал сифона | латунь |
| покрытие | хром |
| входное отверстие | 1 1/4" |
| выходное отверстие | 32 |
| в blisterной упаковке | |
| вес штуки нетто, кг | 0,825 |
| количество в коробке, шт | 20 |



BX-803

для умывальников с переливом



Выпуск 1 1/4" «клик-клак», автомат. для умывальника; покрытие: хром

| | |
|---------------------------------|-----------|
| материал выпуска | латунь |
| покрытие | хром |
| входное отверстие, мм | 40 |
| выходное отверстие | 1 1/4" |
| в blisterной упаковке | |
| вес штуки нетто, кг | 0,325 |
| количество в коробке, шт | 20 |



BX-804

для умывальников с переливом



Выпуск 1 1/4" «клик-клак», автомат. для умывальника; покрытие: хром

| | |
|---------------------------------|-----------|
| материал выпуска | латунь |
| покрытие | хром |
| входное отверстие, мм | 40 |
| выходное отверстие | 1 1/4" |
| в blisterной упаковке | |
| вес штуки нетто, кг | 0,475 |
| количество в коробке, шт | 20 |



СИФОНЫ ДЛЯ МОЕК

большой корпус

A-4000

без выпуска



Сифон бутылочный 1 1/2" x 40, без выпуска

| | |
|---------------------------------|--------------|
| материал сифона | полипропилен |
| входное отверстие | 1 1/2" |
| выходное отверстие, мм | 40 |
| габаритная высота сифона, мм | 185-240 |
| вес штуки нетто, кг | 0,174 |
| количество в коробке, шт | 60 |

A-4006-1

без выпуска



Сифон бутылочный 1 1/2" x 40, с двумя отводами, без выпуска

| | |
|---------------------------------|--------------|
| материал сифона | полипропилен |
| входное отверстие | 1 1/2" |
| выходное отверстие, мм | 40 |
| два отвода, мм | 19/22 |
| габаритная высота сифона, мм | 210-275 |
| вес штуки нетто, кг | 0,185 |
| количество в коробке, шт | 45 |

A-4003

металлическая решетка D= 70 мм



Сифон бутылочный 1 1/2" x 40

| | |
|---------------------------------|--------------|
| материал сифона | полипропилен |
| материал решетки | нерж. сталь |
| диаметр решетки, мм | 70 |
| входное отверстие | 1 1/2" |
| выходное отверстие, мм | 40 |
| габаритная высота сифона, мм | 195-265 |
| вес штуки нетто, кг | 0,241 |
| количество в коробке, шт | 55 |

A-4001

металлическая решетка D= 70 мм



Сифон бутылочный 1 1/2" x 40 с гибкой трубой 40-40/50

| | |
|---------------------------------|--------------|
| материал сифона | полипропилен |
| материал решетки | нерж. сталь |
| диаметр решетки, мм | 70 |
| входное отверстие | 1 1/2" |
| выходное отверстие, мм | 40 |
| габаритная высота сифона, мм | 195-265 |
| гибкая труба | 40-40/50 |
| длина гибкой трубы, мм | 310-650 |
| количество в коробке, шт | 35 |

СИФОНЫ ДЛЯ МОЕК

большой корпус

A-400121

металлическая решетка D= 70 мм



Сифон бутылочный 1 1/2" x 40 с гибкой трубой 40-50

| | |
|---------------------------------|--------------|
| материал сифона | полипропилен |
| материал решетки | нерж. сталь |
| диаметр решетки, мм | 70 |
| входное отверстие | 1 1/2" |
| выходное отверстие, мм | 40 |
| габаритная высота сифона, мм | 195-265 |
| гибкая труба | 40-50 |
| длина гибкой трубы, мм | 310-650 |
| количество в коробке, шт | 35 |

A-40018

металлическая решетка D= 70 мм



Сифон бутылочный 1 1/2" x 40 с гибкой трубой 40-40

| | |
|---------------------------------|--------------|
| материал сифона | полипропилен |
| материал решетки | нерж. сталь |
| диаметр решетки, мм | 70 |
| входное отверстие | 1 1/2" |
| выходное отверстие, мм | 40 |
| габаритная высота сифона, мм | 195-265 |
| гибкая труба | 40-40 |
| длина гибкой трубы, мм | 280-630 |
| количество в коробке, шт | 35 |

A-4005

металлическая решетка D= 70 мм



Сифон бутылочный 1 1/2" x 40, с одним отводом

| | |
|---------------------------------|--------------|
| материал сифона | полипропилен |
| материал решетки | нерж. сталь |
| диаметр решетки, мм | 70 |
| входное отверстие | 1 1/2" |
| выходное отверстие, мм | 40 |
| габаритная высота сифона, мм | 250-315 |
| один отвод, мм | 19/22 |
| вес штуки нетто, кг | 0,274 |
| количество в коробке, шт | 40 |

A-40059

металлическая решетка D= 70 мм



Сифон бутылочный 1 1/2" x 40, с одним отводом, с гибкой трубой 40-40/50

| | |
|---------------------------------|--------------|
| материал сифона | полипропилен |
| материал решетки | нерж. сталь |
| диаметр решетки, мм | 70 |
| входное отверстие | 1 1/2" |
| выходное отверстие, мм | 40 |
| один отвод, мм | 19/22 |
| гибкая труба | 40-40/50 |
| длина гибкой трубы, мм | 310-650 |
| количество в коробке, шт | 30 |

СИФОНЫ ДЛЯ МОЕК

большой корпус с литым выпуском

A-4002

литой выпуск, металлическая решетка D= 70 мм



Сифон бутылочный 1 1/2" x 40 с литым выпуском

| | |
|---------------------------------|--------------|
| материал сифона | полипропилен |
| материал решетки | нерж. сталь |
| диаметр решетки, мм | 70 |
| входное отверстие | 1 1/2" |
| выходное отверстие, мм | 40 |
| габаритная высота сифона, мм | 165-255 |
| вес штуки нетто, кг | 0,223 |
| количество в коробке, шт | 60 |

A-40029

литой выпуск, металлическая решетка D= 70 мм



Сифон бутылочный 1 1/2" x 40 с литым выпуском, с гибкой трубой 40-40/50

| | |
|---------------------------------|--------------|
| материал сифона | полипропилен |
| материал решетки | нерж. сталь |
| диаметр решетки, мм | 70 |
| входное отверстие | 1 1/2" |
| выходное отверстие, мм | 40 |
| габаритная высота сифона, мм | 165-255 |
| гибкая труба | 40-40/50 |
| длина гибкой трубы, мм | 310-650 |
| количество в коробке, шт | 35 |

A-402921

литой выпуск, металлическая решетка D= 70 мм



Сифон бутылочный 1 1/2" x 40 с литым выпуском, с гибкой трубой 40-50

| | |
|---------------------------------|--------------|
| материал сифона | полипропилен |
| материал решетки | нерж. сталь |
| диаметр решетки, мм | 70 |
| входное отверстие | 1 1/2" |
| выходное отверстие, мм | 40 |
| габаритная высота сифона, мм | 165-255 |
| гибкая труба | 40-50 |
| длина гибкой трубы, мм | 310-650 |
| количество в коробке, шт | 35 |

A-40028

литой выпуск, металлическая решетка D= 70 мм



Сифон бутылочный 1 1/2" x 40 с литым выпуском, с гибкой трубой 40-40

| | |
|---------------------------------|--------------|
| материал сифона | полипропилен |
| материал решетки | нерж. сталь |
| диаметр решетки, мм | 70 |
| входное отверстие | 1 1/2" |
| выходное отверстие, мм | 40 |
| габаритная высота сифона, мм | 165-255 |
| гибкая труба | 40-40 |
| длина гибкой трубы, мм | 280-630 |
| количество в коробке, шт | 40 |

СИФОНЫ ДЛЯ МОЕК

большой корпус с литым выпуском с отводом

A-4205

литой выпуск, металлическая решетка D= 70 мм



Сифон бутылочный 1 1/2" x 40 с литым выпуском, с одним отводом

| | |
|---------------------------------|--------------|
| материал сифона | полипропилен |
| материал решетки | нерж. сталь |
| диаметр решетки, мм | 70 |
| входное отверстие | 1 1/2" |
| выходное отверстие, мм | 40 |
| один отвод, мм | 19/22 |
| количество в коробке, шт | 45 |

A-42059

литой выпуск, металлическая решетка D= 70 мм



Сифон бутылочный 1 1/2" x 40 с литым выпуском с одним отводом, с гибкой трубой 40-40/50

| | |
|---------------------------------|--------------|
| материал сифона | полипропилен |
| материал решетки | нерж. сталь |
| диаметр решетки, мм | 70 |
| входное отверстие | 1 1/2" |
| выходное отверстие, мм | 40 |
| один отвод, мм | 19/22 |
| гибкая труба | 40-40/50 |
| длина гибкой трубы, мм | 310-650 |
| количество в коробке, шт | 35 |

A-420521

литой выпуск, металлическая решетка D= 70 мм



Сифон бутылочный 1 1/2" x 40 с литым выпуском с одним отводом, с гибкой трубой 40-50

| | |
|---------------------------------|--------------|
| материал сифона | полипропилен |
| материал решетки | нерж. сталь |
| диаметр решетки, мм | 70 |
| входное отверстие | 1 1/2" |
| выходное отверстие, мм | 40 |
| один отвод, мм | 19/22 |
| гибкая труба | 40-50 |
| длина гибкой трубы, мм | 310-650 |
| количество в коробке, шт | 35 |

СИФОНЫ ДЛЯ МОЕК

большой корпус с двумя отводами

A-4006

заглушки для отводов слива в комплекте

Сифон бутылочный 1 1/2" x 40,
с двумя отводами

| | |
|---------------------------------|--------------|
| материал сифона | полипропилен |
| материал решетки | нерж. сталь |
| диаметр решетки, мм | 70 |
| входное отверстие | 1 1/2" |
| выходное отверстие, мм | 40 |
| габаритная высота сифона, мм | 250-315 |
| два отвода, мм | 19/22 |
| количество в коробке, шт | 35 |

A-40069

заглушки для отводов слива в комплекте

Сифон бутылочный 1 1/2" x 40,
с двумя отводами, с гибкой трубой 40-40/50

| | |
|---------------------------------|--------------|
| материал сифона | полипропилен |
| материал решетки | нерж. сталь |
| диаметр решетки, мм | 70 |
| входное отверстие | 1 1/2" |
| выходное отверстие, мм | 40 |
| два отвода, мм | 19/22 |
| гибкая труба | 40-40/50 |
| длина гибкой трубы, мм | 310-650 |
| количество в коробке, шт | 32 |

СИФОНЫ ДЛЯ МОЕК

большой корпус с переливом

A-4004

дополнительная полукруглая прокладка для круглой мойки

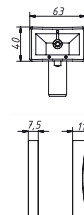

Сифон бутылочный 1 1/2" x 40, с переливом

| | |
|---------------------------------|--------------|
| материал сифона | полипропилен |
| материал решетки | нерж. сталь |
| диаметр решетки, мм | 70 |
| входное отверстие | 1 1/2" |
| выходное отверстие, мм | 40 |
| габаритная высота сифона, мм | 205-285 |
| длина перелива, мм | 300 |
| прокладка плоская, мм | 63x40x7,5 |
| прокладка полукруглая, мм | 63x40x11 |
| количество в коробке, шт | 35 |

A-5004

с круглым переливом

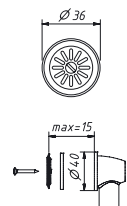
Сифон бутылочный 1 1/2" x 40,
с круглым переливом

| | |
|---------------------------------|--------------|
| материал сифона | полипропилен |
| материал решетки | нерж. сталь |
| диаметр решетки, мм | 70 |
| входное отверстие | 1 1/2" |
| выходное отверстие, мм | 40 |
| габаритная высота сифона, мм | 205-285 |
| длина перелива, мм | 300 |
| диаметр решетки перелива, мм | 36 |
| количество в коробке, шт | 35 |

A-4054

дополнительная полукруглая прокладка для круглой мойки

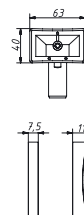
Сифон бутылочный 1 1/2" x 40,
с одним отводом, с переливом

| | |
|---------------------------------|--------------|
| материал сифона | полипропилен |
| материал решетки | нерж. сталь |
| диаметр решетки, мм | 70 |
| входное отверстие | 1 1/2" |
| выходное отверстие, мм | 40 |
| габаритная высота сифона, мм | 265-330 |
| один отвод, мм | 19/22 |
| длина перелива, мм | 300 |
| количество в коробке, шт | 35 |

A-4010

дополнительная полукруглая прокладка для круглой мойки

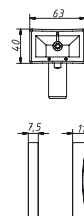
Сифон бутылочный 1 1/2" x 40, с одним отводом,
с переливом, с гибкой трубой 40-40/50

| | |
|---------------------------------|--------------|
| материал сифона | полипропилен |
| материал решетки | нерж. сталь |
| вх./вых. отверстие | 1 1/2" x 40 |
| габаритная высота сифона, мм | 265-330 |
| один отвод, мм | 19/22 |
| длина перелива, мм | 300 |
| гибкая труба | 40-40/50 |
| длина гибкой трубы, мм | 310-650 |
| количество в коробке, шт | 25 |

СИФОНЫ ДЛЯ МОЕК

большой корпус с прямой трубой

B-40019

металлическая решетка D= 70 мм

Сифон бутылочный 1 1/2" x 40,
с прямой трубой 40-40

| | |
|---------------------------------|--------------|
| материал сифона | полипропилен |
| материал решетки | нерж. сталь |
| диаметр решетки, мм | 70 |
| входное отверстие | 1 1/2" |
| выходное отверстие, мм | 40 |
| габаритная высота сифона, мм | 195-265 |
| прямая труба | 40-40 |
| длина прямой трубы, мм | 200 |
| количество в коробке, шт | 35 |

B-40059

металлическая решетка D= 70 мм

Сифон бутылочный 1 1/2" x 40,
с одним отводом, с прямой трубой 40-40

| | |
|---------------------------------|--------------|
| материал сифона | полипропилен |
| материал решетки | нерж. сталь |
| диаметр решетки, мм | 70 |
| входное отверстие | 1 1/2" |
| выходное отверстие, мм | 40 |
| габаритная высота сифона, мм | 250-315 |
| прямая труба | 40-40 |
| длина прямой трубы, мм | 200 |
| количество в коробке, шт | 30 |

B-40029

литой выпуск, металлическая решетка D= 70 мм

Сифон бутылочный 1 1/2" x 40 с литым выпуском,
с прямой трубой 40-40

| | |
|---------------------------------|--------------|
| материал сифона | полипропилен |
| материал решетки | нерж. сталь |
| диаметр решетки, мм | 70 |
| входное отверстие | 1 1/2" |
| выходное отверстие, мм | 40 |
| габаритная высота сифона, мм | 165-255 |
| прямая труба | 40-40 |
| длина прямой трубы, мм | 200 |
| количество в коробке, шт | 35 |

A-7205 / A-72059

пластиковый выпуск D= 63 мм

Сифон бутылочный с пластиковым выпуском
D=63 мм x 40, без/с гибкой трубой 40-40/50

| бутылочный сифон | A-7205 | A-72059 |
|---------------------------------|--------------|--------------|
| материал сифона/выпуска | полипропилен | полипропилен |
| диаметр выпуска, мм | 63 | 63 |
| вх. / вых. отверстие, мм | 40 | 40 |
| гибкая труба | - | 40-40/50 |
| длина гибкой трубы, мм | - | 310-650 |
| количество в коробке, шт | 58 | 40 |

Ограниченное применение

для изделий, изготовленных по ГОСТам 18297-96 и 30493-96

СИФОНЫ ДЛЯ МОЕК

большой корпус с пластиковой решеткой

A-7003

с пластиковой решеткой D=70 мм

Сифон бутылочный 1 1/2" x 40,
с пластиковой решеткой D=70 мм

| | |
|---------------------------------|--------------|
| материал сифона | полипропилен |
| материал решетки | полипропилен |
| диаметр решетки, мм | 70 |
| входное отверстие | 1 1/2" |
| выходное отверстие, мм | 40 |
| габаритная высота сифона, мм | 195-265 |
| вес штуки нетто, кг | 0,238 |
| количество в коробке, шт | 55 |

A-7001

с пластиковой решеткой D=70 мм

Сифон бутылочный 1 1/2" x 40, с пластиковой
решеткой D=70 мм, с гибкой трубой 40-40/50

| | |
|---------------------------------|--------------|
| материал сифона | полипропилен |
| материал решетки | полипропилен |
| диаметр решетки, мм | 70 |
| входное отверстие | 1 1/2" |
| выходное отверстие, мм | 40 |
| габаритная высота сифона, мм | 195-265 |
| гибкая труба | 40-40/50 |
| длина гибкой трубы, мм | 310-650 |
| количество в коробке, шт | 35 |

A-7005

с пластиковой решеткой D=70 мм

Сифон бутылочный 1 1/2" x 40, с пластиковой
решеткой D=70 мм, с одним отводом

| | |
|---------------------------------|--------------|
| материал сифона | полипропилен |
| материал решетки | полипропилен |
| диаметр решетки, мм | 70 |
| входное отверстие | 1 1/2" |
| выходное отверстие, мм | 40 |
| габаритная высота сифона, мм | 250-315 |
| вес штуки нетто, кг | 0,270 |
| количество в коробке, шт | 40 |

A-70059

с пластиковой решеткой D=70 мм

Сифон бутылочный 1 1/2" x 40, с пласт. решеткой,
с одним отводом, с гибкой трубой 40-40/50

| | |
|---------------------------------|--------------|
| материал сифона | полипропилен |
| материал решетки | полипропилен |
| диаметр решетки, мм | 70 |
| входное отверстие | 1 1/2" |
| выходное отверстие, мм | 40 |
| габаритная высота сифона, мм | 250-315 |
| гибкая труба | 40-40/50 |
| длина гибкой трубы, мм | 310-650 |
| количество в коробке, шт | 30 |

S-4103



Сифон прямоточный 1 1/2" x 40

| | |
|---------------------------------|--------------|
| материал сифона | полипропилен |
| материал решетки | нерж. сталь |
| диаметр решетки, мм | 70 |
| входное отверстие сифона | 1 1/2" |
| выходное отверстие, мм | 40 |
| габаритная высота сифона: | 205–265 мм |
| вес штуки нетто, кг | 0,218 |
| количество в коробке, шт | 60 |

S-41019

Сифон прямоточный 1 1/2" x 40,
с гибкой трубой 40–40/50

| | |
|---------------------------------|--------------|
| материал сифона | полипропилен |
| материал решетки | нерж. сталь |
| диаметр решетки, мм | 70 |
| входное отверстие сифона | 1 1/2" |
| выходное отверстие, мм | 40 |
| габаритная высота сифона: | 205–265 мм |
| гибкая труба | 40–40/50 |
| длина гибкой трубы, мм | 310–650 |
| количество в коробке, шт | 35 |

S-4105

Сифон прямоточный 1 1/2" x 40,
с одним отводом

| | |
|---------------------------------|--------------|
| материал сифона | полипропилен |
| материал решетки | нерж. сталь |
| диаметр решетки, мм | 70 |
| входное отверстие сифона | 1 1/2" |
| выходное отверстие, мм | 40 |
| габаритная высота сифона: | 240–300 мм |
| один отвод, мм | 19/22 |
| вес штуки нетто, кг | 0,250 |
| количество в коробке, шт | 45 |

S-41059

Сифон прямоточный 1 1/2" x 40,
с одним отводом, с гибкой трубой 40–40/50

| | |
|---------------------------------|--------------|
| материал сифона | полипропилен |
| материал решетки | нерж. сталь |
| диаметр решетки, мм | 70 |
| входное отверстие сифона | 1 1/2" |
| выходное отверстие, мм | 40 |
| габаритная высота сифона: | 240–300 мм |
| один отвод, мм | 19/22 |
| гибкая труба 40–40/50, длина: | 310–650 мм |
| количество в коробке, шт | 30 |

S-4104

Сифон прямоточный 1 1/2" x 40,
с переливом

| | |
|---------------------------------|--------------|
| материал сифона | полипропилен |
| материал решетки | нерж. сталь |
| диаметр решетки, мм | 70 |
| входное отверстие сифона | 1 1/2" |
| выходное отверстие, мм | 40 |
| габаритная высота сифона: | 225–275 мм |
| длина перелива, мм | 300 |
| вес штуки нетто, кг | 0,284 |
| количество в коробке, шт | 40 |

S-41049

Сифон прямоточный 1 1/2" x 40,
с переливом, с гибкой трубой 40–40/50

| | |
|---------------------------------|--------------|
| материал сифона | полипропилен |
| материал решетки | нерж. сталь |
| диаметр решетки, мм | 70 |
| входное отверстие сифона | 1 1/2" |
| выходное отверстие, мм | 40 |
| габаритная высота сифона: | 225–275 мм |
| гибкая труба | 40–40/50 |
| длина гибкой трубы, мм | 310–650 |
| количество в коробке, шт | 31 |

S-41054

Сифон прямоточный 1 1/2" x 40,
с одним отводом, с переливом

| | |
|---------------------------------|--------------|
| материал сифона | полипропилен |
| материал решетки | нерж. сталь |
| диаметр решетки, мм | 70 |
| входное отверстие сифона | 1 1/2" |
| выходное отверстие, мм | 40 |
| габаритная высота сифона: | 250–315 мм |
| один отвод, мм | 19/22 |
| длина перелива, мм | 300 |
| количество в коробке, шт | 35 |

S-42059



литой выпуск с отводом

Сифон прямоточный с литым выпуском 1 1/2" x 40,
с одним отводом, с гибкой трубой 40–40/50

| | |
|---------------------------------|--------------|
| материал сифона | полипропилен |
| материал решетки | нерж. сталь |
| диаметр решетки, мм | 70 |
| входное отверстие сифона | 1 1/2" |
| выходное отверстие, мм | 40 |
| один отвод, мм | 19/22 |
| гибкая труба | 40–40/50 |
| длина гибкой трубы: | 310–650 мм |
| количество в коробке, шт | 35 |

A-4007 дополнительная полукруглая прокладка для круглой мойки



Сифон бутылочный 3 1/2" x 40, с переливом

| | |
|---------------------------------|--------------|
| материал сифона | полипропилен |
| материал решетки | нерж. сталь |
| диаметр решетки слива, мм | 114 |
| входное отверстие сифона | 1 1/2" |
| выходное отверстие, мм | 40 |
| габаритная высота сифона, мм | 230-305 |
| длина перелива, мм | 300 |
| вес штуки нетто, кг | 0,453 |
| количество в коробке, шт | 30 |

A-40079 дополнительная полукруглая прокладка для круглой мойки



Сифон бутылочный 3 1/2" x 40, с переливом, с гибкой трубой 40-40/50

| | |
|---------------------------------|--------------|
| материал сифона | полипропилен |
| материал решетки | нерж. сталь |
| диаметр решетки слива, мм | 114 |
| входное отверстие сифона | 1 1/2" |
| выходное отверстие, мм | 40 |
| габаритная высота сифона, мм | 230-305 |
| длина перелива, мм | 300 |
| гибкая труба | 40-40/50 |
| количество в коробке, шт | 22 |

A-4507 прямоугольный и круглый перелив в комплекте



Сифон бутылочный 3 1/2" x 40, с универсальным переливом

| | |
|---------------------------------|--------------|
| материал сифона | полипропилен |
| материал решетки | нерж. сталь |
| диаметр решетки слива, мм | 114 |
| входное отверстие сифона | 1 1/2" |
| выходное отверстие, мм | 40 |
| габаритная высота сифона, мм | 230-305 |
| длина перелива, мм | 300 |
| вес штуки нетто, кг | 0,453 |
| количество в коробке, шт | 30 |

A-45079 прямоугольный и круглый перелив в комплекте



Сифон бутылочный 3 1/2" x 40, с универсальным переливом, с гибкой трубой 40-40/50

| | |
|---------------------------------|--------------|
| материал сифона | полипропилен |
| материал решетки | нерж. сталь |
| диаметр решетки слива, мм | 114 |
| входное отверстие сифона | 1 1/2" |
| выходное отверстие, мм | 40 |
| габаритная высота сифона, мм | 230-305 |
| длина перелива, мм | 300 |
| гибкая труба | 40-40/50 |
| количество в коробке, шт | 22 |

A-4012 дополнительная полукруглая прокладка для круглой мойки



Сифон бутылочный 3 1/2" x 40, с переливом, с одним отводом

| | |
|---------------------------------|--------------|
| материал сифона | полипропилен |
| материал решетки | нерж. сталь |
| диаметр решетки слива, мм | 114 |
| входное отверстие сифона | 1 1/2" |
| выходное отверстие, мм | 40 |
| габаритная высота сифона, мм | 285-350 |
| один отвод, мм | 19/22 |
| длина перелива, мм | 300 |
| количество в коробке, шт | 30 |

A-4011 дополнительная полукруглая прокладка для круглой мойки



Сифон бутылочный 3 1/2" x 40, с переливом, с одним отводом, с гибкой трубой 40-40/50

| | |
|---------------------------------|--------------|
| материал сифона | полипропилен |
| материал решетки | нерж. сталь |
| диаметр решетки слива, мм | 114 |
| входное отверстие сифона | 1 1/2" |
| выходное отверстие, мм | 40 |
| один отвод, мм | 19/22 |
| гибкая труба | 40-40/50 |
| длина гибкой трубы, мм | 310-650 |
| количество в коробке, шт | 22 |

A-4013 дополнительная полукруглая прокладка для круглой мойки



Сифон бутылочный 3 1/2" x 40, с переливом, с двумя отводами

| | |
|---------------------------------|--------------|
| материал сифона | полипропилен |
| материал решетки | нерж. сталь |
| диаметр решетки слива, мм | 114 |
| входное отверстие сифона | 1 1/2" |
| выходное отверстие, мм | 40 |
| габаритная высота сифона, мм | 285-350 |
| два отвода, мм | 19/22 |
| длина перелива, мм | 300 |
| количество в коробке, шт | 27 |

A-40139 дополнительная полукруглая прокладка для круглой мойки

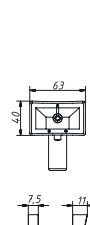

Сифон бутылочный 3 1/2" x 40, с переливом, с двумя отводами, с гибкой трубой 40-40/50

| | |
|----------------------------------|----------------|
| материал сифона | полипропилен |
| материал решетки | нерж. сталь |
| диаметр решетки слива, мм | 114 |
| вх./выходное отверстие сифона | 1 1/2" / 40 мм |
| габаритная высота сифона, мм | 285-350 |
| два отвода, мм | 19/22 |
| длина перелива, мм | 300 |
| гибкая труба 40-40/50: длина, мм | 310-650 |
| количество в коробке, шт | 20 |

A-5007

для мойки с круглым переливом



Сифон бутылочный 3 1/2" x 40, с круглым переливом

| | |
|---------------------------------|--------------|
| материал сифона | полипропилен |
| материал решетки слива | нерж. сталь |
| диаметр решетки слива, мм | 114 |
| материал решетки перелива | нерж. сталь |
| входное отверстие сифона | 1 1/2" |
| выходное отверстие, мм | 40 |
| габаритная высота сифона, мм | 230-305 |
| длина перелива, мм | 300 |
| количество в коробке, шт | 30 |

A-50079-2

для мойки с круглым переливом



Сифон бутылочный 3 1/2" x 40, с гибкой трубой 40-40/50, с круглым переливом (компакт)

| | |
|---------------------------------|--------------|
| материал сифона | полипропилен |
| материал решетки | нерж. сталь |
| диаметр решетки слива, мм | 114 |
| входное отверстие сифона | 1 1/2" |
| выходное отверстие, мм | 40 |
| габаритная высота сифона, мм | 230-305 |
| длина перелива, мм | 300 |
| гибкая труба | 40-40/50 |
| количество в коробке, шт | 22 |

A-5012

для мойки с круглым переливом



Сифон бутылочный 3 1/2" x 40, с одним отводом, с круглым переливом

| | |
|---------------------------------|--------------|
| материал сифона | полипропилен |
| материал решетки | нерж. сталь |
| диаметр решетки слива, мм | 114 |
| входное отверстие сифона | 1 1/2" |
| выходное отверстие, мм | 40 |
| габаритная высота сифона, мм | 285-350 |
| один отвод, мм | 19/22 |
| длина перелива, мм | 300 |
| количество в коробке, шт | 30 |

A-5011

для мойки с круглым переливом



Сифон бутылочный 3 1/2" x 40, с одним отводом, с круглым переливом, с гибкой трубой 40-40/50

| | |
|---------------------------------|--------------|
| материал сифона | полипропилен |
| материал решетки слива | нерж. сталь |
| диаметр решетки слива, мм | 114 |
| входное отверстие сифона | 1 1/2" |
| выходное отверстие, мм | 40 |
| один отвод, мм | 19/22 |
| гибкая труба | 40-40/50 |
| длина гибкой трубы, мм | 310-650 |
| количество в коробке, шт | 22 |

S-4107

дополнительная полукруглая прокладка для круглой мойки



Сифон прямоточный 3 1/2" x 40, с переливом

| | |
|---------------------------------|--------------|
| материал сифона | полипропилен |
| материал решетки | нерж. сталь |
| диаметр решетки слива, мм | 114 |
| входное отверстие сифона | 1 1/2" |
| выходное отверстие, мм | 40 |
| габаритная высота сифона, мм | 240-295 |
| длина перелива, мм | 300 |
| вес штуки нетто, кг | 0,415 |
| количество в коробке, шт | 30 |

S-41079

дополнительная полукруглая прокладка для круглой мойки



Сифон прямоточный 3 1/2" x 40, с переливом, с гибкой трубой 40-40/50

| | |
|---------------------------------|--------------|
| материал сифона | полипропилен |
| материал решетки слива | нерж. сталь |
| диаметр решетки слива, мм | 114 |
| входное отверстие сифона | 1 1/2" |
| выходное отверстие, мм | 40 |
| длина перелива, мм | 300 |
| гибкая труба | 40-40/50 |
| длина гибкой трубы, мм | 310-650 |
| количество в коробке, шт | 25 |

S-5107

для мойки с круглым переливом



Сифон прямоточный 3 1/2" x 40, с круглым переливом, для керамогранитной мойки

| | |
|---------------------------------|--------------|
| материал сифона | полипропилен |
| материал решеток | нерж. сталь |
| диаметр решетки слива, мм | 114 |
| диаметр решетки перелива, мм | 36 |
| входное отверстие сифона | 1 1/2" |
| выходное отверстие, мм | 40 |
| диаметр отв. перелива, мм | 40 |
| длина перелива, мм | 300 |
| количество в коробке, шт | 30 |

A-4027

без перелива



Сифон бутылочный 3 1/2" x 40

| | |
|---------------------------------|--------------|
| материал сифона | полипропилен |
| материал решетки слива | нерж. сталь |
| диаметр решетки слива, мм | 114 |
| входное отверстие сифона | 1 1/2" |
| выходное отверстие, мм | 40 |
| габаритная высота сифона, мм | 230-305 |
| вес штуки нетто, кг | 0,393 |
| количество в коробке, шт | 38 |

AA-4007

Сифон бутылочный с выпуском полуавтомат

3 1/2" x 40, с прямоугольным переливом,
(кнопка-грибок, под отверстие D= 16 мм)

| | |
|------------------------------|---------------|
| материал сифона | полипропилен |
| материал решетки | нерж. сталь |
| диаметр решетки слива, мм | 113 |
| входное отверстие бутылки | 1 1/2" |
| выходное отверстие, мм | 40 |
| габаритная высота сифона, мм | 230-305 |
| длина перелива, мм | 300 |
| длина троса, мм | 650 |
| диаметр под кнопку, мм | 16 |
| прокладка плоская, мм | 63 x 40 x 7,5 |
| прокладка полукруглая, мм | 63 x 40 x 11 |
| вес штуки нетто, кг | 0,519 |

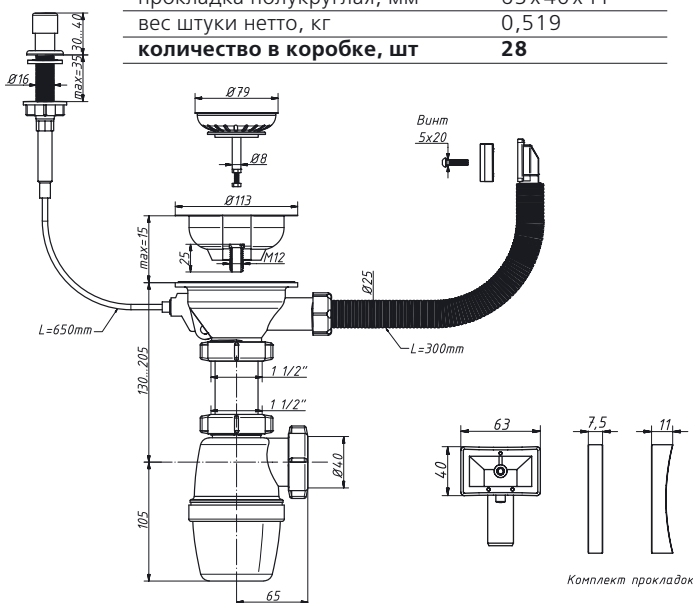
количество в коробке, шт 28

AA-5007

Сифон бутылочный с выпуском полуавтомат

3 1/2" x 40, с круглым переливом,
(кнопка-грибок, под отверстие D= 16 мм)

| | |
|------------------------------|--------------|
| материал сифона | полипропилен |
| материал решетки | нерж. сталь |
| диаметр решетки слива, мм | 113 |
| входное отверстие бутылки | 1 1/2" |
| выходное отверстие, мм | 40 |
| габаритная высота сифона, мм | 230-305 |
| материал решетки перелива | нерж. сталь |
| диаметр решетки перелива, мм | 36 |
| длина перелива, мм | 300 |
| длина троса, мм | 650 |
| диаметр под кнопку, мм | 16 |
| вес штуки нетто, кг | 0,508 |

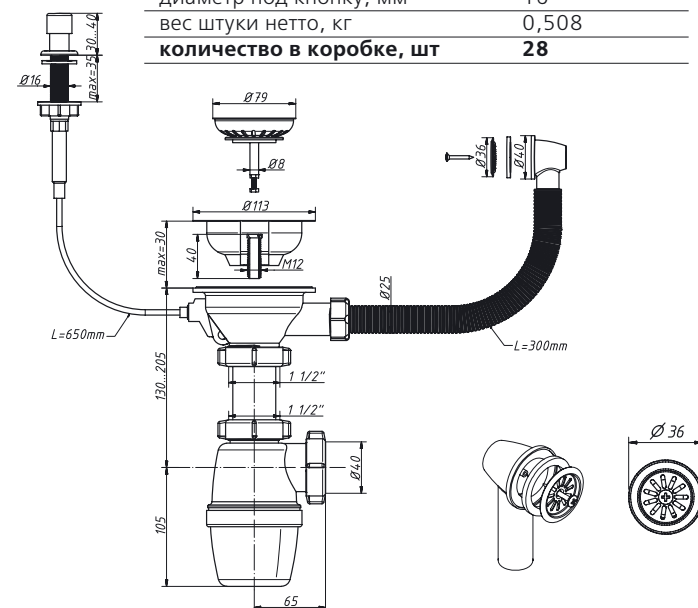
количество в коробке, шт 28

AA-4007-1

Выпуск полуавтомат для металлических моек

3 1/2" x 40, с прямоугольным переливом,
(кнопка-грибок, под отверстие D= 16 мм)

| | |
|---------------------------|---------------|
| материал сифона | полипропилен |
| материал решетки | нерж. сталь |
| диаметр решетки слива, мм | 113 |
| длина перелива, мм | 300 |
| длина троса, мм | 650 |
| диаметр под кнопку, мм | 16 |
| прокладка плоская, мм | 63 x 40 x 7,5 |
| прокладка полукруглая, мм | 63 x 40 x 11 |
| вес штуки нетто, кг | 0,340 |

количество в коробке, шт 50

AA-5007-1

Выпуск полуавтомат для керамогранитных моек

3 1/2" x 40, с круглым переливом,
(кнопка-грибок, под отверстие D= 16 мм)

| | |
|------------------------------|--------------|
| материал сифона | полипропилен |
| материал решетки | нерж. сталь |
| диаметр решетки слива, мм | 113 |
| материал решетки перелива | нерж. сталь |
| диаметр решетки перелива, мм | 36 |
| длина перелива, мм | 300 |
| длина троса, мм | 650 |
| диаметр под кнопку, мм | 16 |
| вес штуки нетто, кг | 0,325 |

количество в коробке, шт 50

Б-4507-1 Выпуск 3 1/2", с переливом (круглым и прямоугольным)



Выпуск 3 1/2", с универсальным переливом (круглым и прямоугольным)

| | |
|---------------------------------|--------------|
| материал выпуска | полипропилен |
| материал решетки слива | нерж. сталь |
| диаметр решетки слива, мм | 114 |
| выходное отверстие, мм | 1 1/2" |
| длина перелива, мм | 300 |
| вес штуки нетто, кг | 0,280 |
| количество в коробке, шт | 50 |

Б-4507



Сифон бутылочный 3 1/2" x 40, с универсальным переливом

| | |
|---------------------------------|----------------|
| материал сифона/решет. слива | ПП/нерж. ст. |
| диаметр решетки слива, мм | 114 |
| вх./вых. отверстие сифона | 1 1/2" / 40 мм |
| габаритная высота сифона, мм | 230-305 |
| длина перелива, мм | 300 |
| вес штуки нетто, кг | 0,450 |
| количество в коробке, шт | 30 |

Б-45079 Сифон 3 1/2" x 40 (прямоугольный и круглый перелив в комплекте)



Сифон бутылочный 3 1/2" x 40, с универсальным переливом и гибкой трубой 40-40/50

| | |
|---------------------------------|----------------|
| материал сифона/решет. слива | ПП/нерж. ст. |
| диаметр решетки слива, мм | 114 |
| вх./вых. отверстие сифона | 1 1/2" / 40 мм |
| габаритная высота сифона, мм | 230-305 |
| длина перелива, мм | 300 |
| гибкая труба 40-40/50: длина | 310-650 мм |
| вес штуки нетто, кг | 0,540 |
| количество в коробке, шт | 22 |

Б-4512 для мойки с круглым переливом



Сифон бутылочный 3 1/2" x 40, с одним отводом, с универсальным переливом

| | |
|---------------------------------|--------------|
| материал сифона | полипропилен |
| материал решетки | нерж. сталь |
| диаметр решетки слива, мм | 114 |
| входное отверстие сифона | 1 1/2" |
| выходное отверстие, мм | 40 |
| габаритная высота сифона, мм | 285-350 |
| один отвод, мм | 19/22 |
| длина перелива, мм | 300 |
| количество в коробке, шт | 30 |

Б-4511 Сифон 3 1/2" x 40 (прямоугольный и круглый перелив в комплекте)



Сифон бутылочный 3 1/2" x 40, с ун./переливом, с одним отводом и гибкой трубой 40-40/50

| | |
|---------------------------------|----------------|
| материал сифона/решет. слива | ПП/нерж. ст. |
| диаметр решетки слива, мм | 114 |
| вх./вых. отверстие сифона | 1 1/2" / 40 мм |
| габаритная высота сифона, мм | 285-350 |
| длина перелива, мм | 300 |
| один отвод, мм | 19/22 |
| гибкая труба 40-40/50: длина | 310-650 мм |
| вес штуки нетто, кг | 0,570 |
| количество в коробке, шт | 22 |

Б-45139 Сифон 3 1/2" x 40 (прямоугольный и круглый перелив в комплекте)



Сифон бутылочный 3 1/2" x 40, с ун./переливом, с двумя отводами и гибкой трубой 40-40/50

| | |
|---------------------------------|----------------|
| материал сифона/решет. слива | ПП/нерж. ст. |
| диаметр решетки слива, мм | 114 |
| вх./вых. отверстие сифона | 1 1/2" / 40 мм |
| габаритная высота сифона, мм | 285-350 |
| длина перелива, мм | 300 |
| два отвода, мм | 19/22 |
| гибкая труба 40-40/50: длина | 310-650 мм |
| вес штуки нетто, кг | 0,590 |
| количество в коробке, шт | 20 |

Б-45093 Сифон 3 1/2" x 40 двойной бутылочный

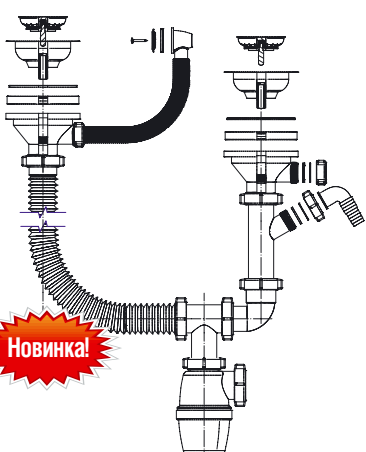

Сифон двойной бутылочный 3 1/2" x 40 разноуровневый, с универсальным переливом, с одним отводом

| | |
|---------------------------------|---------------|
| диаметр решеток слива, мм | 114 x (2 шт.) |
| входное отверстие сифона | 2 x 1 1/2" |
| выходное отверстие, мм | 40 |
| регулировка по высоте вып.1, мм | |
| регулировка по высоте вып.2, мм | |
| габаритная высота сифона, мм | 335-375 |
| регулировка по ширине, мм | - |
| один отвод, мм | 19/22 |
| длина перелива, мм | 300 |
| количество в коробке, шт | |

A-40090

Сифон двойной бутылочный разноуровневый



Сифон двойной бутылочный 1 1/2" x 40, двухуровневый, без выпусков



| | |
|----------------------------------|--------------|
| материал сифона | полипропилен |
| входное отверстие сифона | 2 x 1 1/2" |
| выходное отверстие, мм | 40 |
| регулировка по высоте 1, мм | 80–150 |
| регулировка по высоте 2, мм | 80–150 |
| габаритная высота сифона, мм | 260–360 |
| регулировка по ширине, мм | 170–520 |
| вес штуки нетто, кг | 0,396 |
| вес коробки брутто (+/- 0,1), кг | 10,200 |
| количество в коробке, шт | 23 |

A-4009

Сифон двойной бутылочный двухуровневый



Сифон двойной бутылочный 1 1/2" x 40, двухуровневый



| | |
|----------------------------------|--------------|
| материал сифона | полипропилен |
| материал решеток слива | нерж. сталь |
| диаметр решеток слива, мм | 70 x (2 шт.) |
| входное отверстие сифона | 2 x 1 1/2" |
| выходное отверстие, мм | 40 |
| регулировка по высоте вып. 1, мм | 100–170 |
| регулировка по высоте вып. 2, мм | 100–170 |
| габаритная высота сифона, мм | 280–380 |
| регулировка по ширине, мм | 170–520 |
| вес штуки нетто, кг | 0,525 |
| вес коробки брутто (+/- 0,1), кг | 11,600 |
| количество в коробке, шт | 20 |

A-40091

дополнительная полукруглая прокладка для круглой мойки

Сифон двойной бутылочный 1 1/2" x 40, двухуровневый, с одним отводом, с переливом, с гибкой трубой 40–40/50



| | |
|----------------------------------|--------------|
| диаметр решеток слива, мм | 70 x (2 шт.) |
| входное отверстие сифона | 2 x 1 1/2" |
| выходное отверстие, мм | 40 |
| регулировка по высоте вып. 1, мм | 120–190 |
| регулировка по высоте вып. 2, мм | 150–220 |
| габаритная высота сифона, мм | 400–440 |
| регулировка по ширине, мм | 170–520 |
| один отвод, мм | 19/22 |
| длина перелива, мм | 300 |
| гибкая труба | 40–40/50 |
| длина гибкой трубы, мм | 310–650 |
| вес штуки нетто, кг | 0,700 |
| вес коробки брутто (+/- 0,1), кг | 11,600 |
| количество в коробке, шт | 15 |

A-40092

дополнительная полукруглая прокладка для круглой мойки



Сифон двойной бутылочный 3 1/2" x 40, двухуровневый, с одним отводом, с переливом, с гибкой трубой 40–40/50



| | |
|----------------------------------|---------------|
| диаметр решеток слива, мм | 114 x (2 шт.) |
| входное отверстие сифона | 2 x 1 1/2" |
| выходное отверстие, мм | 40 |
| регулировка по высоте вып. 1, мм | 140–210 |
| регулировка по высоте вып. 2, мм | 170–240 |
| габаритная высота сифона, мм | 350–450 |
| регулировка по ширине, мм | 170–520 |
| один отвод, мм | 19/22 |
| длина перелива, мм | 300 |
| гибкая труба | 40–40/50 |
| длина гибкой трубы, мм | 310–650 |
| количество в коробке, шт | 11 |

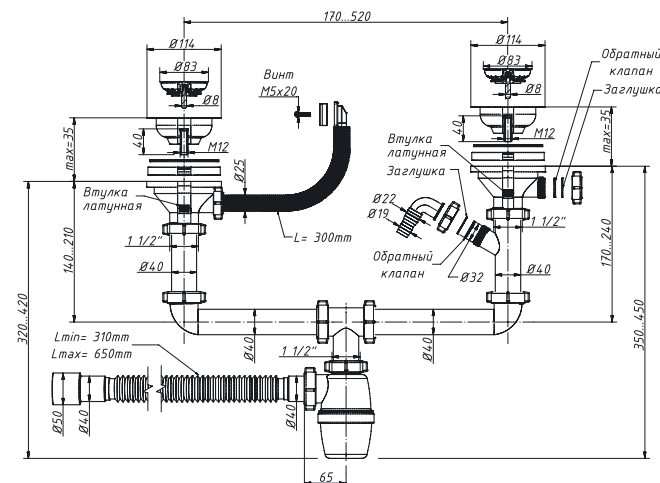
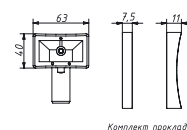

A-40092-1

дополнительная полукруглая прокладка для круглой мойки

Набор для двойного сифона 3 1/2" x 40, с переливом, с одним отводом



| | |
|----------------------------------|---------------|
| материал | полипропилен |
| материал решеток слива | нерж. сталь |
| диаметр решеток слива, мм | 114 x (2 шт.) |
| входное отверстие набора | 2 x 1 1/2" |
| выходное отверстие, мм | 40 |
| регулировка по высоте вып. 1, мм | 140–210 |
| регулировка по высоте вып. 2, мм | 170–240 |
| регулировка по ширине, мм | 170–520 |
| один отвод, мм | 19/22 |
| длина перелива, мм | 300 |
| количество в коробке, шт | 15 |

S-41542

Сифон двойной прямоточный разноуровневый

Сифон двойной прямоточный 3 1/2" x 40, разноуровневый, с двумя отводами, с универсальным переливом и гофрированным шлангом D= 40 мм



| | |
|---------------------------------|---------------|
| материал сифона | полипропилен |
| материал решеток слива | нерж. сталь |
| диаметр решеток слива, мм | 114 x (2 шт.) |
| входное отверстие сифона | 2 x 1 1/2" |
| выходное отверстие, мм | 40 |
| регулировка по высоте вып.1, мм | 280-340 |
| регулировка по высоте вып.2, мм | 280-340 |
| регулировка по ширине, мм | 420-550 |
| длина перелива, мм | 300 |
| материал решетки перелива | нерж. сталь |
| диаметр решетки перелива, мм | 36 |
| прокладка плоская, мм | 63 x 40 x 7,5 |
| прокладка полукруглая, мм | 63 x 40 x 11 |
| диаметр гофро шланга, мм | 40 |
| длина гофро шланга, мм | 550 |
| количество в коробке, шт | 10 |

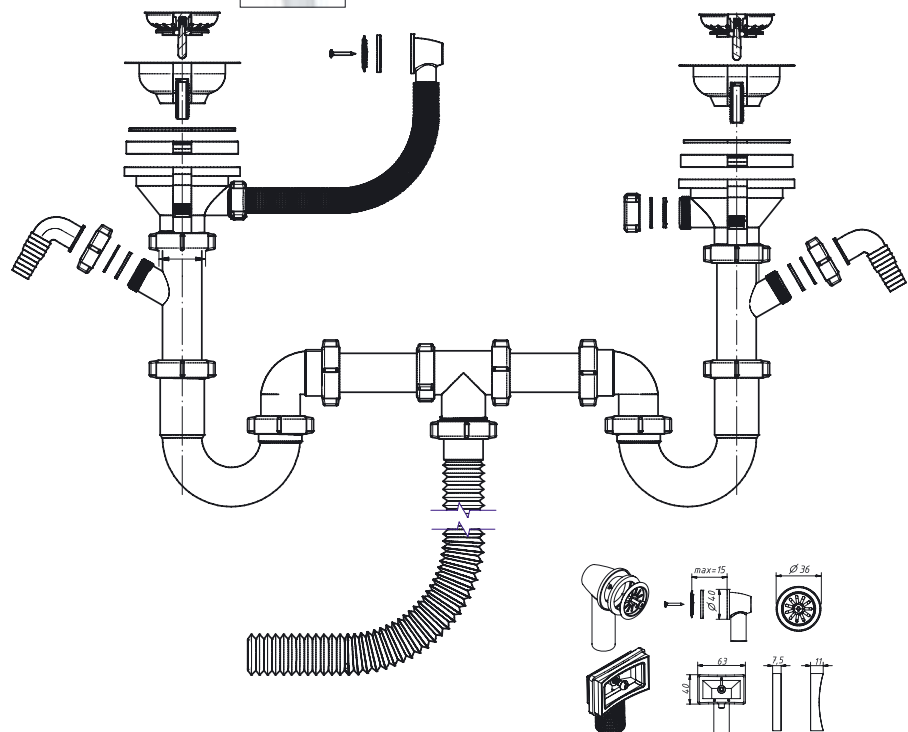

(универсальный перелив)

A-50092

для керамогранитной мойки

Сифон двойной бутылочный 3 1/2" x 40, для керамогранитной мойки, с одним отводом, с круглым переливом, с гибкой трубой 40-40/50



| | |
|---------------------------------|---------------|
| материал сифона | полипропилен |
| диаметр решеток слива, мм | 114 x (2 шт.) |
| материал решетки перелива | нерж. сталь |
| диаметр решетки перелива, мм | 36 |
| входное отверстие сифона | 2 x 1 1/2" |
| выходное отверстие, мм | 40 |
| один отвод, мм | 19/22 |
| длина перелива, мм | 300 |
| гибкая труба | 40-40/50 |
| длина гибкой трубы, мм | 310-650 |
| количество в коробке, шт | 11 |

K-40093

универсальный перелив



Сифон двойной бутылочный 3 1/2" x 40 разноуровневый, с одним отводом, с универсальным переливом



| | |
|---------------------------------|---------------|
| диаметр решеток слива, мм | 114 x (2 шт.) |
| входное отверстие сифона | 2 x 1 1/2" |
| выходное отверстие, мм | 40 |
| регулировка по высоте вып.1, мм | 155 |
| регулировка по высоте вып.2, мм | 170-240 |
| габаритная высота сифона, мм | 335-375 |
| регулировка по ширине, мм | 155-350 |
| один отвод, мм | 19/22 |
| длина перелива, мм | 300 |
| количество в коробке, шт | 15 |

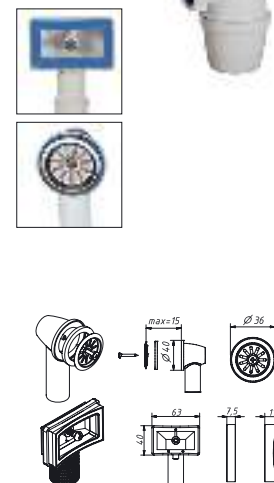

(универсальный перелив)

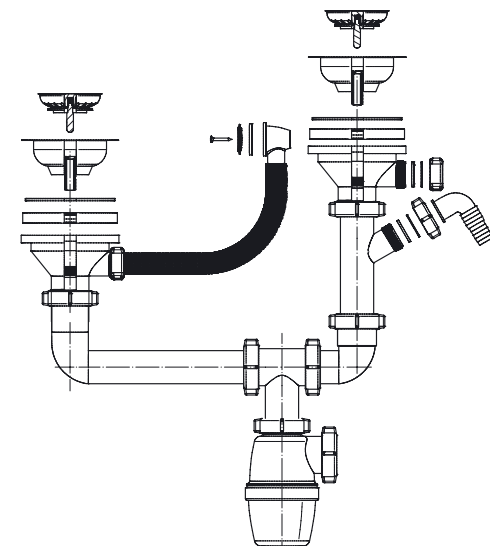

К-40090

Сифон двойной бутылочный 1 1/2" x 40, одноуровневый, без выпусков



| | |
|----------------------------------|------------|
| входное отверстие сифона | 2 x 1 1/2" |
| выходное отверстие, мм | 40 |
| регулировка по ширине, мм | 170-520 |
| габаритная высота сифона, мм | 270-310 |
| вес штуки нетто, кг | 0,358 |
| вес коробки брутто (+/- 0,1), кг | 10,000 |
| количество в коробке, шт | 25 |

К-4059

Сифон двойной бутылочный 1 1/2" x 40, одноуровневый, с одним отводом

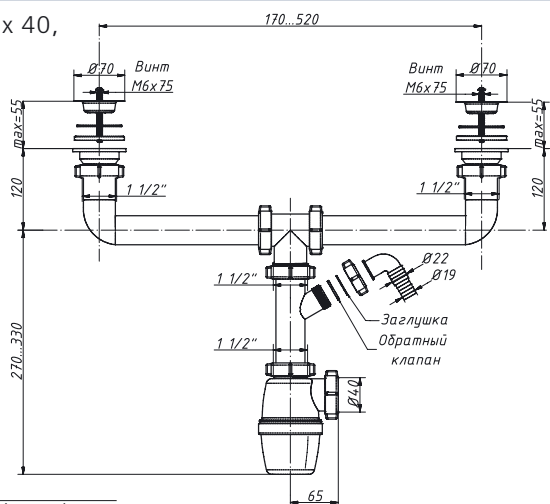

| | |
|----------------------------------|--------------|
| диаметр решеток слива, мм | 70 x (2 шт.) |
| входное отверстие сифона | 2 x 1 1/2" |
| выходное отверстие, мм | 40 |
| один отвод, мм | 19/22 |
| регулировка по ширине, мм | 170-520 |
| габаритная высота сифона, мм | 390-450 |
| вес штуки нетто, кг | 0,569 |
| вес коробки брутто (+/- 0,1), кг | 11,040 |
| количество в коробке, шт | 18 |

К-40592

универсальный перелив

Сифон двойной бутылочный 3 1/2" x 40 одноуровневый, с одним отводом, с универсальным переливом



| | |
|---------------------------------|---------------|
| диаметр решеток слива, мм | 114 x (2 шт.) |
| входное отверстие сифона | 2 x 1 1/2" |
| выходное отверстие, мм | 40 |
| габаритная высота сифона, мм | 425-485 |
| регулировка по ширине, мм | 170-520 |
| один отвод, мм | 19/22 |
| длина перелива, мм | 300 |
| прокладка плоская, мм | 63 x 40 x 7,5 |
| прокладка полукруглая, мм | 63 x 40 x 11 |
| диаметр решетки перелива, мм | 36 |
| количество в коробке, шт | 14 |

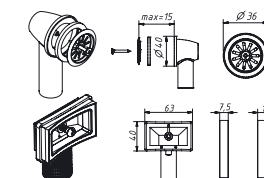

(универсальный перелив)

К-4003-1

Отводное колено 1 1/2" x 40, без выпуска



| | |
|---------------------------------|--------------|
| материал колена | полипропилен |
| входное отверстие | 1 1/2" |
| выходное отверстие, мм | 40 |
| вес штуки нетто, кг | 0,122 |
| количество в коробке, шт | 70 |

К-4300

Набор для двойной одноуровневой мойки 1 1/2" x 40, без выпусков



| | |
|---------------------------------|------------|
| входное отверстие | 2 x 1 1/2" |
| выходное отверстие, мм | 40 |
| регулировка по ширине, мм | 170-520 |
| регулировка по глубине, мм | 85-260 |
| вес штуки нетто, кг | 0,360 |
| количество в коробке, шт | 20 |

К-4003



Сифон бутылочный 1 1/2" x 40, со смещенным сливом



| | |
|---------------------------------|-----------|
| диаметр решетки слива, мм | 70 |
| входное отверстие сифона | 1 1/2" |
| выходное отверстие, мм | 40 |
| габаритная высота сифона, мм | 295-310 |
| вес штуки нетто, кг | 0,311 |
| количество в коробке, шт | 32 |

К-4309

Сифон двойной бутылочный 1 1/2" x 40, одноуровневый со смещенными сливами



| | |
|---------------------------------|--------------|
| диаметр решеток слива, мм | 70 x (2 шт.) |
| входное отверстие | 2 x 1 1/2" |
| выходное отверстие, мм | 40 |
| габаритная высота сифона, мм | 300-340 |
| регулировка по ширине, мм | 170-520 |
| регулировка по глубине, мм | 85-260 |
| вес штуки нетто, кг | 0,620 |
| количество в коробке, шт | 15 |

К-4007



универсальный перелив



Сифон бутылочный одноуровневый 3 1/2" x 40, со смещенным сливом, с универсальным переливом

| | |
|---------------------------------|-----------|
| диаметр решетки слива, мм | 114 |
| входное отверстие сифона | 1 1/2" |
| выходное отверстие, мм | 40 |
| габаритная высота сифона, мм | 330-345 |
| длина перелива, мм | 300 |
| диаметр решетки перелива, мм | 36 |
| прокладка плоская, мм | 63x40x7,5 |
| прокладка полукруглая, мм | 63x40x11 |
| количество в коробке, шт | 20 |

(универсальный перелив)

К-43592

универсальный перелив, одноуровневый



Сифон двойной бутылочный одноуровневый 3 1/2" x 40, со смещенными сливами, с одним отводом, с универсальным переливом

| | |
|---------------------------------|---------------|
| диаметр решеток слива, мм | 114 x (2 шт.) |
| входное отверстие | 2 x 3 1/2" |
| выходное отверстие, мм | 40 |
| габаритная высота сифона, мм | 425-485 |
| регулировка по ширине, мм | 170-520 |
| регулировка по глубине, мм | 85-260 |
| один отвод, мм | 19/22 |
| длина перелива, мм | 300 |
| материал решетки перелива | нерж. сталь |
| диаметр решетки перелива, мм | 36 |
| количество в коробке, шт | 11 |

A-43592

универсальный перелив, разноуровневый



Сифон двойной бутылочный 3 1/2" x 40, разноуровневый, со смещенными сливами, с одним отводом, с универсальным переливом

| | |
|---------------------------------|---------------|
| материал сифона | полипропилен |
| диаметр решеток слива, мм | 114 x (2 шт.) |
| входное отверстие | 2 x 1 1/2" |
| выходное отверстие, мм | 40 |
| регулировка по высоте вып.1, мм | 140-210 |
| регулировка по высоте вып.1, мм | 140-210 |
| габаритная высота сифона, мм | 410-540 |
| регулировка по ширине, мм | 170-520 |
| регулировка по глубине, мм | 85-260 |
| один отвод, мм | 19/22 |
| длина перелива, мм | 300 |
| количество в коробке, шт | 10 |

RS-41078

приемная воронка D=113 мм



Вариант монтажа № 2



Сифон прямоточный 1 1/2" x 40 с разрывом потока струи, приемная воронка D=113 мм

| | |
|----------------------------------|--------------|
| материал сифона | полипропилен |
| диаметр приемной воронки, мм | 113 |
| входное отверстие сифона | 1 1/2" |
| выходное отверстие, мм | 40 |
| габаритная высота сифона, мм | 250-300 |
| дополнительно угол для сифона | 1 1/2" x 40 |
| переходная труба, мм | 40 x 40/50 |
| вес коробки брутто (+/- 0,1), кг | 6,400 |
| количество в коробке, шт | 15 |

В комплекте: сифон прямоточный, крепеж к стене; дополнительно: угол для сифона 1 1/2" x 40 (для варианта монтажа № 2), переходная труба 40 x 40/50 мм

Стандартный вариант монтажа

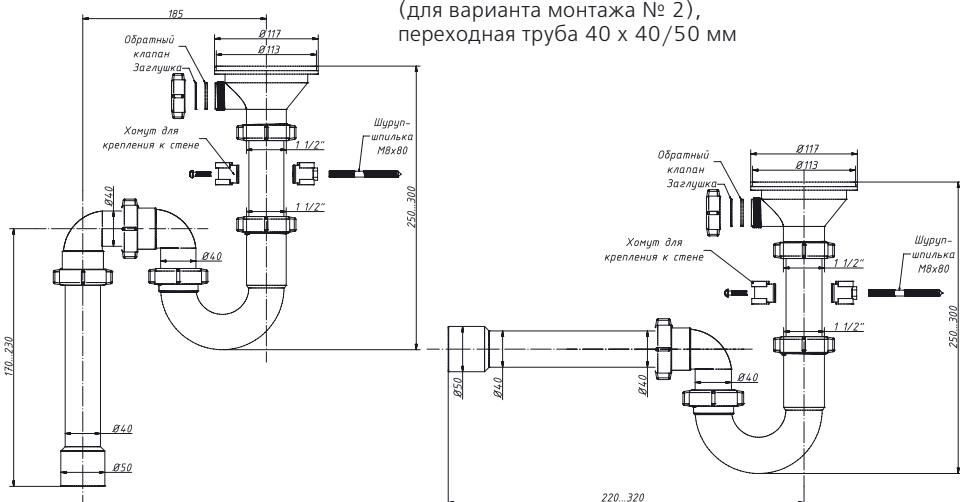

RS-4108

приемная воронка D=70 мм



Вариант монтажа № 2



Сифон прямоточный 1 1/2" x 40 с разрывом потока струи, приемная воронка D=70 мм

| | |
|---------------------------------|--------------|
| материал сифона | полипропилен |
| диаметр приемной воронки, мм | 70 |
| входное отверстие сифона | 1 1/2" |
| выходное отверстие, мм | 40 |
| дополнительно угол для сифона | 1 1/2" x 40 |
| переходная труба, мм | 40 x 40/50 |
| количество в коробке, шт | 35 |

В комплекте: сифон прямоточный, крепеж к стене; дополнительно: угол для сифона 1 1/2" x 40 (для варианта монтажа № 2), переходная труба 40 x 40/50 мм

Стандартный вариант монтажа

RS-41098

приемная воронка D=113 мм



Стандартный вариант монтажа



Сифон прямоточный двойной одноуровневый 1 1/2" x 40 с разрывом потока струи, приемная воронка D=113 мм

| | |
|----------------------------------|--------------|
| материал сифона | полипропилен |
| диаметр приемной воронки, мм | 113 x 2 шт. |
| входное отверстие сифона | 2 x 1 1/2" |
| выходное отверстие, мм | 40 |
| габаритная высота сифона, мм | 385-435 |
| регулировка по ширине, мм | 170-520 |
| регулировка по высоте, мм | 85-260 |
| вес штуки нетто, кг | 0,712 |
| вес коробки брутто (+/- 0,1), кг | 5,500 |
| количество в коробке, шт | 7 |

В комплекте: сифон прямоточный, крепеж к стене; дополнительно: угол для сифона 1 1/2" x 40 (для варианта монтажа № 2), переходная труба 40 x 40/50 мм

S-40021

сифон к измельчителю пищевых отходов



Сифон прямоточный 1 1/2" x 40 без выпуска, к измельчителю пищевых отходов с прямой трубой 40-40/50

| | |
|-------------------------------------|--------------|
| материал сифона | полипропилен |
| входное отверстие сифона | 1 1/2" |
| выходное отверстие, мм | 40 |
| отвод в канализацию - жесткая труба | 40-40/50 |
| вес коробки брутто (+/- 0,1), кг | 10,380 |
| количество в коробке, шт | 45 |

S-4005



Сифон прямоточный 1 1/2" x 40, с одним отводом, без выпуска

| | |
|---------------------------------|--------------|
| материал сифона | полипропилен |
| входное отверстие сифона | 1 1/2" |
| выходное отверстие, мм | 40 |
| габаритная высота сифона, мм | 185-245 |
| один отвод, мм | 19/22 |
| вес штуки нетто, кг | 0,019 |
| количество в коробке, шт | 25 |

A-4008

сифон «S» тип



ТЭП



Сифон для ванны 1 1/2" х 40, «S» тип, с переливом

| | |
|---------------------------------|--------------|
| материал решетки | нерж. сталь |
| материал цепочки | хром. латунь |
| диаметр решетки слива, мм | 70 |
| входное отверстие | 1 1/2" |
| выходное отверстие, мм | 40 |
| диаметр решетки перелива, мм | 65 |
| длина перелива, мм | 500 |
| вес штуки нетто, кг | 0,299 |
| количество в коробке, шт | 40 |

A-40089

сифон «S» тип



ТЭП



Сифон для ванны 1 1/2" х 40, «S» тип, с переливом, с гибкой трубой 40-40/50

| | |
|---------------------------------|--------------|
| материал цепочки | хром. латунь |
| диаметр решетки слива, мм | 70 |
| входное отверстие | 1 1/2" |
| выходное отверстие, мм | 40 |
| диаметр решетки перелива, мм | 65 |
| гибкая труба | 40-40/50 |
| длина гибкой трубы, мм | 220-370 |
| вес штуки нетто, кг | 0,373 |
| количество в коробке, шт | 30 |

A-8008

сифон регулируемый



ТЭП



Сифон для ванны 1 1/2" х 40, регулируемый, с переливом

| | |
|---------------------------------|--------------|
| материал решетки | нерж. сталь |
| материал цепочки | хром. латунь |
| диаметр решетки слива, мм | 70 |
| входное отверстие | 1 1/2" |
| выходное отверстие, мм | 40 |
| диаметр решетки перелива, мм | 65 |
| длина перелива, мм | 500 |
| вес штуки нетто, кг | 0,357 |
| количество в коробке, шт | 35 |

A-80089

сифон регулируемый



ТЭП



Сифон для ванны 1 1/2" х 40, регулируемый, с переливом, с гибкой трубой 40-40/50

| | |
|---------------------------------|--------------|
| материал цепочки | хром. латунь |
| диаметр решетки слива, мм | 70 |
| входное отверстие | 1 1/2" |
| выходное отверстие, мм | 40 |
| диаметр решетки перелива, мм | 65 |
| гибкая труба | 40-40/50 |
| длина гибкой трубы, мм | 220-370 |
| вес штуки нетто, кг | 0,411 |
| количество в коробке, шт | 28 |

A-40087

сифон «S» тип



ТЭП



Сифон для ванны 1 1/2" х 40, «S» тип, с переливом, с переходной трубой 45° 40-40/50

| | |
|---------------------------------|--------------|
| материал решетки | нерж. сталь |
| материал цепочки | хром. латунь |
| диаметр решетки слива, мм | 70 |
| входное отверстие | 1 1/2" |
| выходное отверстие, мм | 40 |
| диаметр решетки перелива, мм | 65 |
| длина перелива, мм | 500 |
| переходная труба | 45° 40-40/50 |
| количество в коробке, шт | 30 |

A-80087

сифон регулируемый



ТЭП



Сифон для ванны 1 1/2" х 40, регулируемый, с переливом, с переходной трубой 45° 40-40/50

| | |
|---------------------------------|--------------|
| материал решетки | нерж. сталь |
| материал цепочки | хром. латунь |
| диаметр решетки слива, мм | 70 |
| входное отверстие | 1 1/2" |
| выходное отверстие, мм | 40 |
| диаметр решетки перелива, мм | 65 |
| длина перелива, мм | 500 |
| переходная труба | 45° 40-40/50 |
| количество в коробке, шт | 28 |

A-40089-75

сифон «S» тип



Новинка!



ТЭП



Сифон для ванны 1 1/2" х 40, «S» тип, с переливом, с гибкой трубой 40-40/50

| | |
|---------------------------------|--------------|
| материал цепочки | хром. латунь |
| диаметр решетки слива, мм | 70 |
| вх./вых. отверстие | 1 1/2" / 40 |
| диаметр решетки перелива, мм | 65 |
| длина перелива, мм | 750 |
| гибкая труба | 40-40/50 |
| длина гибкой трубы, мм | 220-370 |
| вес штуки нетто, кг | - |
| количество в коробке, шт | |

A-80089-75

сифон регулируемый



Новинка!



ТЭП



Сифон для ванны 1 1/2" х 40, регулируемый, с переливом, с гибкой трубой 40-40/50

| | |
|---------------------------------|--------------|
| материал цепочки | хром. латунь |
| диаметр решетки слива, мм | 70 |
| вх./вых. отверстие | 1 1/2" / 40 |
| диаметр решетки перелива, мм | 65 |
| длина перелива, мм | 750 |
| гибкая труба | 40-40/50 |
| длина гибкой трубы, мм | 220-370 |
| вес штуки нетто, кг | - |
| количество в коробке, шт | |

СИФОНЫ ДЛЯ ВАНН

сифоны «клик-кляк»

A-2008

сифон «S» тип, «клик-кляк»



Сифон для ванны 1 1/2" x 40, «S» тип, «клик-кляк», с переливом (перелив и слив – металл)

| | |
|---------------------------------|---------------------------|
| материал сифона | полипропилен |
| материал слива | латунь / хром |
| материал перелива | нерж. сталь / хром |
| входное отверстие | 1 1/2" |
| выходное отверстие, мм | 40 |
| длина перелива, мм | 600 |
| вес штуки нетто, кг | 0,517 |
| количество в коробке, шт | 35 |

A-20089

сифон «S» тип, «клик-кляк»



Сифон для ванны 1 1/2" x 40, «S» тип, «клик-кляк», с переливом (перелив и слив – металл), с гибкой трубой 40–40/50

| | |
|---------------------------------|---------------------------|
| материал слива | латунь / хром |
| материал перелива | нерж. сталь / хром |
| входное отверстие | 1 1/2" |
| выходное отверстие, мм | 40 |
| длина перелива, мм | 600 |
| гибкая труба | 40–40/50 |
| длина гибкой трубы, мм | 220–370 |
| количество в коробке, шт | 25 |

A-2508

сифон регулируемый, «клик-кляк»



Сифон для ванны 1 1/2" x 40, регулируемый, «клик-кляк», с переливом (перелив и слив – металл)

| | |
|---------------------------------|---------------------------|
| материал сифона | полипропилен |
| материал слива | латунь / хром |
| материал перелива | нерж. сталь / хром |
| входное отверстие | 1 1/2" |
| выходное отверстие, мм | 40 |
| длина перелива, мм | 600 |
| вес штуки нетто, кг | 0,557 |
| количество в коробке, шт | 27 |

A-25089

сифон регулируемый, «клик-кляк»



Сифон для ванны 1 1/2" x 40, регулируемый, «клик-кляк», с переливом (перелив и слив – металл), с гибкой трубой 40–40/50

| | |
|---------------------------------|---------------------------|
| материал слива | латунь / хром |
| материал перелива | нерж. сталь / хром |
| входное отверстие | 1 1/2" |
| выходное отверстие, мм | 40 |
| длина перелива, мм | 600 |
| гибкая труба | 40–40/50 |
| длина гибкой трубы, мм | 220–370 |
| количество в коробке, шт | 25 |

СИФОНЫ ДЛЯ ВАНН

сифоны «клик-кляк»

A-2108

сифон «S» тип, «клик-кляк»



Сифон для ванны 1 1/2" x 40, «S» тип, «клик-кляк», с переливом (перелив и слив – металл)

| | |
|---------------------------------|---------------------------|
| материал сифона | полипропилен |
| материал слива | латунь / хром |
| материал перелива | нерж. сталь / хром |
| входное отверстие | 1 1/2" |
| выходное отверстие, мм | 40 |
| длина перелива, мм | 600 |
| вес штуки нетто, кг | 0,577 |
| количество в коробке, шт | 30 |

A-21089

сифон «S» тип, «клик-кляк»



Сифон для ванны 1 1/2" x 40, «S» тип, «клик-кляк», с переливом (перелив и слив – металл), с гибкой трубой 40–40/50

| | |
|---------------------------------|---------------------------|
| материал слива | латунь / хром |
| материал перелива | нерж. сталь / хром |
| входное отверстие | 1 1/2" |
| выходное отверстие, мм | 40 |
| длина перелива, мм | 600 |
| гибкая труба | 40–40/50 |
| длина гибкой трубы, мм | 220–370 |
| количество в коробке, шт | 28 |

A-2608

сифон регулируемый, «клик-кляк»



Сифон для ванны 1 1/2" x 40, регулируемый, «клик-кляк», с переливом (перелив и слив – металл)

| | |
|---------------------------------|---------------------------|
| материал сифона | полипропилен |
| материал слива | латунь / хром |
| материал перелива | нерж. сталь / хром |
| входное отверстие | 1 1/2" |
| выходное отверстие, мм | 40 |
| длина перелива, мм | 600 |
| вес штуки нетто, кг | 0,552 |
| количество в коробке, шт | 27 |

A-26089

сифон регулируемый, «клик-кляк»



Сифон для ванны 1 1/2" x 40, регулируемый, «клик-кляк», с переливом (перелив и слив – металл), с гибкой трубой 40–40/50

| | |
|---------------------------------|---------------------------|
| материал слива | латунь / хром |
| материал перелива | нерж. сталь / хром |
| входное отверстие | 1 1/2" |
| выходное отверстие, мм | 40 |
| длина перелива, мм | 600 |
| гибкая труба | 40–40/50 |
| длина гибкой трубы, мм | 220–370 |
| количество в коробке, шт | 22 |

СИФОНЫ ДЛЯ ВАНН

полуавтомат

A-2308

сифон «S» тип, полуавтомат



Сифон для ванны 1 1/2" x 40, «S» тип, полуавтомат, с переливом (перелив и слив – металл)

| | |
|---------------------------------|----------------------|
| материал сифона | полипропилен |
| материал слива | латунь / хром |
| материал перелива | латунь / хром |
| входное отверстие | 1 1/2" |
| выходное отверстие, мм | 40 |
| длина перелива, мм | 600 |
| вес штуки нетто, кг | 0,760 |
| количество в коробке, шт | 25 |

A-23089

сифон «S» тип, полуавтомат



Сифон для ванны 1 1/2" x 40, «S» тип, полуавтомат, с переливом (перелив и слив – металл), с гибкой трубой 40–40/50

| | |
|---------------------------------|----------------------|
| материал слива | латунь / хром |
| материал перелива | латунь / хром |
| входное отверстие | 1 1/2" |
| выходное отверстие, мм | 40 |
| длина перелива, мм | 600 |
| гибкая труба | 40–40/50 |
| длина гибкой трубы, мм | 220–370 |
| количество в коробке, шт | 25 |

A-2708

сифон регулируемый, полуавтомат



Сифон для ванны 1 1/2" x 40, регулируемый, полуавтомат, с переливом (перелив и слив – металл)

| | |
|---------------------------------|----------------------|
| материал сифона | полипропилен |
| материал слива | латунь / хром |
| материал перелива | латунь / хром |
| входное отверстие | 1 1/2" |
| выходное отверстие, мм | 40 |
| длина перелива, мм | 600 |
| вес штуки нетто, кг | 0,788 |
| количество в коробке, шт | 25 |

A-27089

сифон регулируемый, полуавтомат



Сифон для ванны 1 1/2" x 40, регулируемый, полуавтомат, с переливом (перелив и слив – металл), с гибкой трубой 40–40/50

| | |
|---------------------------------|----------------------|
| материал слива | латунь / хром |
| материал перелива | латунь / хром |
| входное отверстие | 1 1/2" |
| выходное отверстие, мм | 40 |
| длина перелива, мм | 600 |
| гибкая труба | 40–40/50 |
| длина гибкой трубы, мм | 220–370 |
| количество в коробке, шт | 22 |

СИФОНЫ ДЛЯ ВАНН

полуавтомат

A-23087

сифон «S» тип, полуавтомат



Сифон для ванны 1 1/2" x 40, «S» тип, полуавтомат, с переливом (перелив и слив – металл), с переходной трубой 45° 40–40/50

| | |
|---------------------------------|----------------------|
| материал сифона | полипропилен |
| материал слива | латунь / хром |
| материал перелива | латунь / хром |
| входное отверстие | 1 1/2" |
| выходное отверстие, мм | 40 |
| длина перелива, мм | 600 |
| переходная труба | 45° 40–40/50 |
| количество в коробке, шт | 25 |

A-27087

сифон регулируемый, полуавтомат



Сифон для ванны 1 1/2" x 40, регулируемый, полуавтомат, с переливом (перелив и слив – металл), с переходной трубой 45° 40–40/50

| | |
|---------------------------------|----------------------|
| материал сифона | полипропилен |
| материал слива | латунь / хром |
| материал перелива | латунь / хром |
| входное отверстие | 1 1/2" |
| выходное отверстие, мм | 40 |
| длина перелива, мм | 600 |
| переходная труба | 45° 40–40/50 |
| количество в коробке, шт | 25 |

A-21087

сифон «S» тип, «клик-клак»



Сифон для ванны 1 1/2" x 40, «S» тип, «клик-клак», с переливом (перелив и слив – металл), с переходной трубой 45° 40–40/50

| | |
|---------------------------------|---------------------------|
| материал сифона | полипропилен |
| материал слива | латунь / хром |
| материал перелива | нерж. сталь / хром |
| входное отверстие | 1 1/2" |
| выходное отверстие, мм | 40 |
| длина перелива, мм | 600 |
| переходная труба | 45° 40–40/50 |
| количество в коробке, шт | 28 |

A-26087

сифон регулируемый, «клик-клак»



Сифон для ванны 1 1/2" x 40, регулируемый, «клик-клак», с переливом (перелив и слив – металл), с переходной трубой 45° 40–40/50

| | |
|---------------------------------|---------------------------|
| материал сифона | полипропилен |
| материал слива | латунь / хром |
| материал перелива | нерж. сталь / хром |
| входное отверстие | 1 1/2" |
| выходное отверстие, мм | 40 |
| длина перелива, мм | 600 |
| переходная труба | 45° 40–40/50 |
| количество в коробке, шт | – |

СИФОНЫ ДЛЯ ВАНН

полуавтомат

A-2408

сифон «S» тип, полуавтомат



Сифон для ванны 1 1/2" x 40, «S» тип, полуавтомат, с переливом (перелив – пластик хром)

| | |
|-----------------------------|------------------------------|
| материал сифона | полипропилен |
| материал слива | нерж. сталь/вальцовка |
| материал перелива | пластик / хром |
| входное отверстие | 1 1/2" |
| выходное отверстие, мм | 40 |
| длина перелива, мм | 600 |
| вес штуки нетто, кг | 0,440 |
| кол-во в коробке, шт | 25 |

A-24089

сифон «S» тип, полуавтомат



Сифон для ванны 1 1/2" x 40, «S» тип, полуавтомат, с переливом (перелив – пластик хром), с гибкой трубой 40–40/50

| | |
|-----------------------------|------------------------------|
| материал слива | нерж. сталь/вальцовка |
| материал перелива | пластик / хром |
| входное отверстие | 1 1/2" |
| выходное отверстие, мм | 40 |
| длина перелива, мм | 600 |
| гибкая труба | 40–40/50 |
| длина гибкой трубы, мм | 220–370 |
| кол-во в коробке, шт | 25 |

A-2808

сифон регулируемый, полуавтомат



Сифон для ванны 1 1/2" x 40, регулируемый, полуавтомат, с переливом (перелив – пластик хром)

| | |
|-----------------------------|------------------------------|
| материал сифона | полипропилен |
| материал слива | нерж. сталь/вальцовка |
| материал перелива | пластик / хром |
| входное отверстие | 1 1/2" |
| выходное отверстие, мм | 40 |
| длина перелива, мм | 600 |
| вес штуки нетто, кг | 0,476 |
| кол-во в коробке, шт | 25 |

A-28089

сифон регулируемый, полуавтомат



Сифон для ванны 1 1/2" x 40, регулируемый, полуавтомат, с переливом (перелив – пластик хром), с гибкой трубой 40–40/50

| | |
|-----------------------------|------------------------------|
| материал слива | нерж. сталь/вальцовка |
| материал перелива | пластик / хром |
| входное отверстие | 1 1/2" |
| выходное отверстие, мм | 40 |
| длина перелива, мм | 600 |
| гибкая труба | 40–40/50 |
| длина гибкой трубы, мм | 220–370 |
| кол-во в коробке, шт | 24 |

СИФОНЫ ДЛЯ ВАНН

полуавтомат

A-24087

сифон «S» тип, полуавтомат



Сифон для ванны 1 1/2" x 40, «S» тип, полуавтомат, с переливом (перелив – пластик хром), с переходной трубой 45° 40–40/50

| | |
|-----------------------------|------------------------------|
| материал сифона | полипропилен |
| материал слива | нерж. сталь/вальцовка |
| материал перелива | пластик / хром |
| входное отверстие | 1 1/2" |
| выходное отверстие, мм | 40 |
| длина перелива, мм | 600 |
| переходная труба | 45° 40–40/50 |
| кол-во в коробке, шт | 25 |

A-28087

сифон регулируемый, полуавтомат



Сифон для ванны 1 1/2" x 40, регулируемый, полуавтомат, с переливом (перелив – пластик хром), с переходной трубой 45° 40–40/50

| | |
|-----------------------------|------------------------------|
| материал сифона | полипропилен |
| материал слива | нерж. сталь/вальцовка |
| материал перелива | пластик / хром |
| входное отверстие | 1 1/2" |
| выходное отверстие, мм | 40 |
| длина перелива, мм | 600 |
| переходная труба | 45° 40–40/50 |
| кол-во в коробке, шт | 24 |

A-24089-75

сифон «S» тип, полуавтомат



Сифон для ванны 1 1/2" x 40, регулируемый, полуавтомат, с переливом (перелив – пластик хром), с гибкой трубой 40–40/50

| | |
|-----------------------------|------------------------------|
| материал слива | нерж. сталь/вальцовка |
| материал перелива | пластик / хром |
| входное отверстие | 1 1/2" |
| выходное отверстие, мм | 40 |
| длина перелива, мм | 750 |
| гибкая труба | 40–40/50 |
| длина гибкой трубы, мм | 220–370 |
| кол-во в коробке, шт | |

A-28089-75

сифон регулируемый, полуавтомат



Сифон для ванны 1 1/2" x 40, регулируемый, полуавтомат, с переливом (перелив – пластик хром), с гибкой трубой 40–40/50

| | |
|-----------------------------|------------------------------|
| материал слива | нерж. сталь/вальцовка |
| материал перелива | пластик / хром |
| входное отверстие | 1 1/2" |
| выходное отверстие, мм | 40 |
| длина перелива, мм | 750 |
| гибкая труба | 40–40/50 |
| длина гибкой трубы, мм | 220–370 |
| кол-во в коробке, шт | |

СИФОНЫ ДЛЯ ВАНН

с пластиковой решеткой D=70 мм

A-7008



сифон «S» тип



ТЭП



Сифон для ванны 1 1/2" x 40, «S» тип, с переливом, с пластиковой решеткой D=70 мм

| | |
|---------------------------------|--------------|
| материал сифона | полипропилен |
| материал решетки | полипропилен |
| диаметр решетки слива, мм | 70 |
| входное отверстие | 1 1/2" |
| выходное отверстие, мм | 40 |
| диаметр решетки перелива, мм | 70 |
| длина перелива, мм | 500 |
| вес штуки нетто, кг | 0,295 |
| количество в коробке, шт | 40 |

A-70089



сифон «S» тип



ТЭП



Сифон для ванны 1 1/2" x 40, «S» тип, с переливом, с пластиковой решеткой D=70 мм, с гибкой трубой 40-40/50

| | |
|---------------------------------|-----------|
| диаметр решетки слива, мм | 70 |
| входное отверстие | 1 1/2" |
| выходное отверстие, мм | 40 |
| диаметр решетки перелива, мм | 70 |
| длина перелива, мм | 500 |
| гибкая труба | 40-40/50 |
| длина гибкой трубы, мм | 220-370 |
| количество в коробке, шт | 30 |

A-6008



сифон регулируемый



ТЭП



Сифон для ванны 1 1/2" x 40, регулируемый, с переливом, с пластиковой решеткой D=70 мм

| | |
|---------------------------------|--------------|
| материал сифона | полипропилен |
| материал решетки | полипропилен |
| диаметр решетки слива, мм | 70 |
| входное отверстие | 1 1/2" |
| выходное отверстие, мм | 40 |
| диаметр решетки перелива, мм | 70 |
| длина перелива, мм | 500 |
| вес штуки нетто, кг | 0,341 |
| количество в коробке, шт | 35 |

A-60089



сифон регулируемый



ТЭП



Сифон для ванны 1 1/2" x 40, регулируемый, с переливом, с пластиковой решеткой D=70 мм, с гибкой трубой 40-40/50

| | |
|---------------------------------|-----------|
| диаметр решетки слива, мм | 70 |
| входное отверстие | 1 1/2" |
| выходное отверстие, мм | 40 |
| диаметр решетки перелива, мм | 70 |
| длина перелива, мм | 500 |
| гибкая труба | 40-40/50 |
| длина гибкой трубы, мм | 220-370 |
| количество в коробке, шт | 28 |

ВАНТУЗЫ

W-001

Вантуз сантехнический с пластиковой ручкой



| | |
|---------------------------------|--------------|
| материал ручки | полипропилен |
| материал клапана | резина |
| длина ручки, мм | 250 |
| диаметр клапана, мм | 120 |
| индивидуальная упаковка | пакет |
| вес штуки нетто, кг | 0,179 |
| количество в коробке, шт | 95 |

W-004

Вантуз сантехнический с пластиковой ручкой



| | |
|---------------------------------|--------------|
| материал ручки | полипропилен |
| материал клапана | ТЭП |
| высота вантуза, мм | 312 |
| диаметр клапана, мм | 136 |
| высота клапана, мм | 93 |
| индивидуальная упаковка | пакет |
| вес штуки нетто, кг | 0,2209 |
| количество в коробке, шт | 70 |

W-005 "Богатырь"

Вантуз сантехнический с пластиковой ручкой



| | |
|---------------------------------|--------------|
| материал ручки | полипропилен |
| материал клапана | ТЭП |
| высота вантуза, мм | 426 |
| диаметр клапана, мм | 172 |
| высота клапана, мм | 107 |
| индивидуальная упаковка | пакет |
| вес штуки нетто, кг | 0,3017 |
| количество в коробке, шт | 35 |

A-4258



сифон «S» тип

Сифон для душевого поддона 1 1/2" x 40, «S» тип

| | |
|---------------------------------|--------------|
| материал сифона | полипропилен |
| материал решетки | нерж. сталь |
| диаметр решетки, мм | 70 |
| входное отверстие | 1 1/2" |
| выходное отверстие, мм | 40 |
| вес штуки нетто, кг | 0,159 |
| количество в коробке, шт | 75 |

ТЭП



A-42589



сифон «S» тип

Сифон для душевого поддона 1 1/2" x 40, «S» тип, с гибкой трубой 40-40/50

| | |
|---------------------------------|--------------|
| материал сифона | полипропилен |
| материал решетки | нерж. сталь |
| диаметр решетки, мм | 70 |
| входное отверстие | 1 1/2" |
| выходное отверстие, мм | 40 |
| гибкая труба | 40-40/50 |
| длина гибкой трубы, мм | 220-370 |
| вес штуки нетто, кг | 0,210 |
| количество в коробке, шт | 55 |

ТЭП



A-42587

сифон «S» тип

Сифон для душевого поддона 1 1/2" x 40, «S» тип, с переходной трубой 45° 40-40/50

| | |
|---------------------------------|--------------|
| материал сифона | полипропилен |
| материал решетки | нерж. сталь |
| диаметр решетки, мм | 70 |
| входное отверстие | 1 1/2" |
| выходное отверстие, мм | 40 |
| переходная труба | 45° 40-40/50 |
| вес штуки нетто, кг | 0,213 |
| количество в коробке, шт | 50 |

ТЭП



A-7258

сифон «S» тип, с пластиковой решеткой D=70 мм

Сифон для душевого поддона 1 1/2" x 40, «S» тип, с пластиковой решеткой D=70 мм

| | |
|---------------------------------|--------------|
| материал сифона | полипропилен |
| материал решетки | полипропилен |
| диаметр решетки, мм | 70 |
| входное отверстие | 1 1/2" |
| выходное отверстие, мм | 40 |
| вес штуки нетто, кг | 0,152 |
| вес штуки нетто, кг | 0,152 |
| количество в коробке, шт | 75 |

ТЭП



A-8258



сифон регулируемый

Сифон для душевого поддона 1 1/2" x 40, регулируемый

| | |
|---------------------------------|--------------|
| материал сифона | полипропилен |
| материал решетки | нерж. сталь |
| диаметр решетки, мм | 70 |
| входное отверстие | 1 1/2" |
| выходное отверстие, мм | 40 |
| вес штуки нетто, кг | 0,207 |
| количество в коробке, шт | 65 |

ТЭП



A-82589



сифон регулируемый

Сифон для душевого поддона 1 1/2" x 40, регулируемый, с гибкой трубой 40-40/50

| | |
|---------------------------------|--------------|
| материал сифона | полипропилен |
| материал решетки | нерж. сталь |
| диаметр решетки, мм | 70 |
| входное отверстие | 1 1/2" |
| выходное отверстие, мм | 40 |
| гибкая труба | 40-40/50 |
| длина гибкой трубы, мм | 220-370 |
| вес штуки нетто, кг | 0,247 |
| количество в коробке, шт | 45 |

ТЭП



A-82587

сифон регулируемый

Сифон для душевого поддона 1 1/2" x 40, регулируемый, с переходной трубой 45°

| | |
|---------------------------------|--------------|
| материал сифона | полипропилен |
| материал решетки | нерж. сталь |
| диаметр решетки, мм | 70 |
| входное отверстие | 1 1/2" |
| выходное отверстие, мм | 40 |
| переходная труба | 45° 40-40/50 |
| вес штуки нетто, кг | 0,249 |
| количество в коробке, шт | 45 |

ТЭП



A-72589

сифон «S» тип, с пластиковой решеткой D=70 мм

Сифон для душевого поддона 1 1/2" x 40, «S» тип, с пласт. реш. D=70 мм, с гибкой трубой 40-40/50

| | |
|---------------------------------|--------------|
| материал сифона | полипропилен |
| материал решетки | нерж. сталь |
| диаметр решетки, мм | 70 |
| входное отверстие | 1 1/2" |
| выходное отверстие, мм | 40 |
| гибкая труба | 40-40/50 |
| длина гибкой трубы, мм | 220-370 |
| вес штуки нетто, кг | 0,212 |
| количество в коробке, шт | 55 |

Новинка!

ТЭП



A-2058

сифон «S» тип, «клик-клик»

Сифон для душевого поддона 1 1/2" x 40, «S» тип, «клик-клик»

| | |
|---------------------------------|----------------------|
| материал сифона | полипропилен |
| материал слива | латунь / хром |
| тип клик-клака | корзина |
| входное отверстие | 1 1/2" |
| выходное отверстие, мм | 40 |
| вес штуки нетто, кг | 0,363 |
| количество в коробке, шт | 55 |



A-20589

сифон «S» тип, «клик-клик»

Сифон для душевого поддона 1 1/2" x 40, «S» тип, «клик-клик», с гибкой трубой 40-40/50

| | |
|---------------------------------|----------------------|
| материал сифона | полипропилен |
| материал слива | латунь / хром |
| тип клик-клака | корзина |
| входное отверстие | 1 1/2" |
| выходное отверстие, мм | 40 |
| гибкая труба | 40-40/50 |
| длина гибкой трубы, мм | 220-370 |
| количество в коробке, шт | 40 |

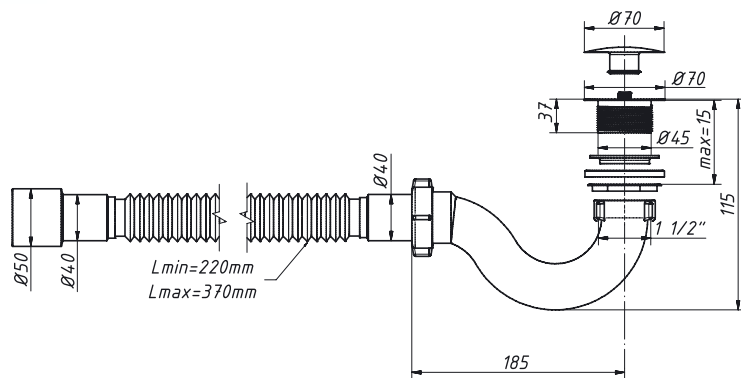

A-20587

сифон «S» тип, «клик-клик»

Сифон для душевого поддона 1 1/2" x 40, «S» тип, «клик-клик», с переходной трубой

| | |
|---------------------------------|----------------------|
| материал сифона | полипропилен |
| материал слива | латунь / хром |
| тип клик-клака | корзина |
| входное отверстие | 1 1/2" |
| выходное отверстие, мм | 40 |
| переходная труба | 45° 40-40/50 |
| количество в коробке, шт | 20 |



A-2558



сифон регулируемый, «клик-клик»

Сифон для душевого поддона 1 1/2" x 40, регулируемый, «клик-клик»

| | |
|---------------------------------|----------------------|
| материал сифона | полипропилен |
| материал слива | латунь / хром |
| тип клик-клака | корзина |
| входное отверстие | 1 1/2" |
| выходное отверстие, мм | 40 |
| вес штуки нетто, кг | 0,404 |
| количество в коробке, шт | 47 |



A-25589



сифон регулируемый, «клик-клик»

Сифон для душевого поддона 1 1/2" x 40, регулируемый, «клик-клик», с гибкой трубой

| | |
|---------------------------------|----------------------|
| материал сифона | полипропилен |
| материал слива | латунь / хром |
| тип клик-клака | корзина |
| входное отверстие | 1 1/2" |
| выходное отверстие, мм | 40 |
| гибкая труба | 40-40/50 |
| длина гибкой трубы, мм | 220-370 |
| вес штуки нетто, кг | 0,449 |
| количество в коробке, шт | 40 |

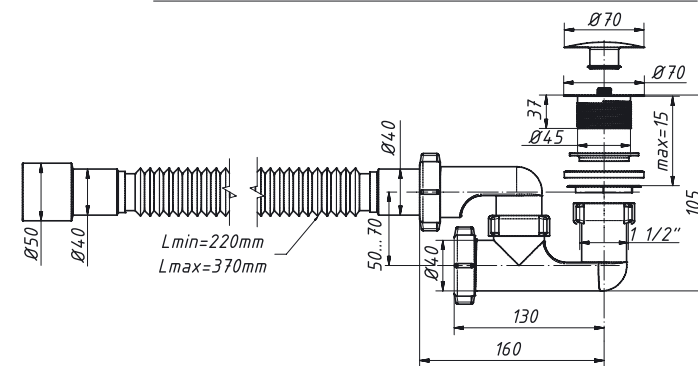

A-25587



сифон регулируемый, «клик-клик»

Сифон для душевого поддона 1 1/2" x 40, регулируемый, «клик-клик», с переходной трубой

| | |
|---------------------------------|----------------------|
| материал сифона | полипропилен |
| материал слива | латунь / хром |
| тип клик-клака | корзина |
| входное отверстие | 1 1/2" |
| выходное отверстие, мм | 40 |
| переходная труба | 45° 40-40/50 |
| количество в коробке, шт | - |



ВД-703



Выпуск «клик-клак» пластиковый

Выпуск «клик-клак» 1 1/2" пластиковый

| | |
|------------------------|-----------|
| материал выпуска | пластик |
| грибок завальцован | металл |
| диаметр решетки, мм | 70 |
| выходное отверстие, мм | 1 1/2" |
| вес штуки нетто, кг | 0,091 |
| количество, шт | 50 |

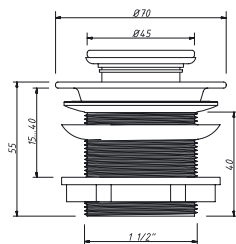

ВДМ-803



Выпуск «клик-клак» металлический

Выпуск «клик-клак» 1 1/2" металлический

| | |
|------------------------|-----------|
| материал выпуска | металл |
| диаметр решетки, мм | 70 |
| выходное отверстие, мм | 1 1/2" |
| вес штуки нетто, кг | 0,260 |
| количество, шт | 50 |

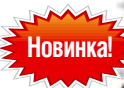

АН-8177

плоский сифон для душевого поддона без выпуска

Сифон для душевого поддона без выпуска плоский, регулируемый, (пластиковый)

| | |
|----------------------------------|------------|
| материал сифона | АБС |
| входное отверстие | 1 1/2" |
| выходное отверстие, мм | 40 |
| вес штуки нетто, кг | 0,129 |
| вес коробки брутто (+/- 0,1), кг | 13,800 |
| количество в коробке, шт | 100 |



А-4177

сифон «S» тип

Патрубок S-образный 1 1/2" x 40, «S» тип, без выпуска

| | |
|---------------------------------|--------------|
| материал сифона | полипропилен |
| входное отверстие | 1 1/2" |
| выходное отверстие, мм | 40 |
| вес штуки нетто, кг | 0,082 |
| количество в коробке, шт | 110 |



АН-8258



плоский сифон для душевого поддона с выпуском

Сифон для душевого поддона 1 1/2" x 40, плоский

| | |
|----------------------------------|-------------|
| материал сифона | АБС |
| материал решетки | нерж. сталь |
| диаметр решетки, мм | 70 |
| габаритная высота сифона, мм | 83 |
| входное отверстие | 1 1/2" |
| выходное отверстие | 40 мм |
| вес штуки нетто, кг | 0,204 |
| вес коробки брутто (+/- 0,1), кг | 17,140 |
| количество в коробке, шт | 80 |



ТЭП

АН-82589



плоский сифон для душевого поддона с выпуском

Сифон для душевого поддона 1 1/2" x 40, плоский, с гибкой трубой 40-50

| | |
|---------------------------------|----------------|
| материал сифона | АБС |
| материал решетки | нерж. сталь |
| диаметр решетки, мм | 70 |
| габаритная высота сифона, мм | 83 |
| вх. / вых. отверстие | 1 1/2" / 40 мм |
| гибкая труба | 40-50 |
| длина гибкой трубы, мм | 220-370 |
| вес штуки нетто, кг | 0,249 |
| количество в коробке, шт | 45 |



ТЭП

AP-8258



плоский сифон для душевого поддона

1 1/2" x 40, плоский, регулируемый, клик-клак (пластиковый)

| | |
|---------------------------------|-----------|
| материал сифона | АБС |
| диаметр решетки, мм | 70 |
| габаритная высота сифона, мм | 95 |
| входное отверстие | 1 1/2" |
| выходное отверстие | 40 мм |
| вес штуки нетто, кг | 0,210 |
| количество в коробке, шт | 75 |



AP-82589



плоский сифон для душевого поддона

1 1/2" x 40, плоский, регулируемый, клик-клак (пластиковый), с гибкой трубой 40-50

| | |
|---------------------------------|-----------|
| материал сифона | АБС |
| диаметр решетки, мм | 70 |
| габаритная высота сифона, мм | 95 |
| входное отверстие | 1 1/2" |
| выходное отверстие | 40 мм |
| гибкая труба | 40-50 |
| длина гибкой трубы, мм | 220-370 |
| вес штуки нетто, кг | 0,260 |
| количество в коробке, шт | 50 |



СИФОНЫ ДЛЯ ДУШЕВЫХ ПОДДОНОВ и ДУШЕВЫХ КАБИН

ДХ-521 сифон «клик-кляк» для душевого поддона, высота h= 62 мм



Сифон для душевого поддона 1 1/2" x 50, «клик-кляк»

| | |
|---------------------------------|----------------|
| материал трапа | пластик |
| материал выпуска | пластик / хром |
| грибок завальцован | металл |
| диаметр слива душ. поддона, мм | 50 |
| диаметр выхода, мм | 40 |
| вес штуки нетто, кг | 0,182 |
| количество в коробке, шт | 25 |

ДХ-522 сифон «клик-кляк» для душевого поддона, высота h= 62 мм



Сифон для душевого поддона 1 1/2" x 50, «клик-кляк», с гибкой трубой 40–50

| | |
|---------------------------------|------------------|
| материал трапа | пластик |
| материал выпуска | пластик / хром |
| грибок завальцован | металл |
| диаметр слива душ. поддона, мм | 50 |
| диаметр выхода, мм | 40 |
| гибкая труба | 40–50, L= 650 мм |
| количество в коробке, шт | 45 |

ДХ-523 сифон «клик-кляк» для душевого поддона, высота h= 62 мм



Сифон для душевого поддона 1 1/2" x 50, «клик-кляк», с переходной трубой 45° 40–40/50

| | |
|---------------------------------|----------------|
| материал трапа | пластик |
| материал выпуска | пластик / хром |
| грибок завальцован | металл |
| диаметр слива душ. поддона, мм | 50 |
| диаметр выхода, мм | 40 |
| переходная труба | 45° 40–40/50 |
| количество в коробке, шт | 20 |

ДХ-501 сифон для душевого поддона, высота h= 52 мм



Сифон для душевого поддона 1 1/2" x 50, высота h= 52 мм, решетка – пластик / хром

| | |
|---------------------------------|----------------|
| материал трапа | пластик |
| материал решетки | пластик / хром |
| диаметр решетки, мм | 83 |
| высота сифона без решетки, мм | 52 |
| диаметр слива душ. поддона, мм | 50 |
| диаметр выхода, мм | 1 1/2" |
| вес штуки нетто, кг | 0,160 |
| количество в коробке, шт | 25 |

СИФОНЫ ДЛЯ ДУШЕВЫХ ПОДДОНОВ и ДУШЕВЫХ КАБИН

ДХ-511 сифон для душевого поддона, высота h= 78 мм



Сифон для душевого поддона 1 1/2" x 50, высота h= 78 мм, пластик / хром

| | |
|---------------------------------|----------------|
| материал трапа | пластик |
| материал решетки | пластик / хром |
| диаметр решетки, мм | 74 |
| высота сифона без решетки, мм | 78 |
| диаметр слива душ. поддона, мм | 50 |
| диаметр выхода, мм | 40 |
| вес штуки нетто, кг | 0,230 |
| количество в коробке, шт | 65 |

ДХ-601 сифон для душевого поддона, высота h= 62 мм



Сифон для душевого поддона 1 1/2" x 60, высота h= 62 мм, пластик / хром

| | |
|---------------------------------|----------------|
| материал трапа | пластик |
| материал решетки | пластик / хром |
| диаметр решетки, мм | 90 |
| высота сифона без решетки, мм | 62 |
| диаметр слива душ. поддона, мм | 60 |
| диаметр выхода, мм | 40 |
| вес штуки нетто, кг | 0,160 |
| количество в коробке, шт | 25 |

ДХ-901 сифон для душевого поддона, высота h= 58 мм



Сифон для душевого поддона 1 1/2" x 90, высота h= 58 мм, пластик / хром

| | |
|---------------------------------|----------------|
| материал трапа | пластик |
| материал решетки | пластик / хром |
| диаметр решетки, мм | 115 |
| высота сифона без решетки, мм | 58 |
| диаметр слива душ. поддона, мм | 90 |
| диаметр выхода, мм | 40 |
| вес штуки нетто, кг | 0,250 |
| количество в коробке, шт | 65 |

ДХ-911 сифон для душевого поддона, высота h= 65 мм



Сифон для душевого поддона 1 1/2" x 90, высота h= 65 мм, пластик / хром

| | |
|---------------------------------|----------------|
| материал трапа | пластик |
| материал решетки | пластик / хром |
| диаметр решетки, мм | 115 |
| высота сифона без решетки, мм | 65 |
| диаметр слива душ. поддона, мм | 90 |
| диаметр выхода, мм | 40 |
| вес штуки нетто, кг | 0,250 |
| количество в коробке, шт | 65 |

СИФОНЫ ДЛЯ ДУШЕВЫХ ПОДДОНОВ и ДУШЕВЫХ КАБИН

ДХ-502 сифон для душ. поддона 1 1/2" x 50, высота h= 52 мм



| | |
|---------------------------------|------------------------|
| материал трапа | пластик |
| материал решетки | пластик / хром |
| диаметр решетки, мм | 83 |
| высота сифона без решетки, мм | 52 |
| диаметр слива душ. поддона, мм | 50 |
| диаметр выхода, мм | 1 1/2" |
| гибкая труба | 1 1/2" - 50, L= 650 мм |
| количество в коробке, шт | 50 |

ДХ-512 сифон для душ. поддона 1 1/2" x 50, высота h= 78 мм



| | |
|---------------------------------|--------------------|
| материал трапа | пластик |
| материал решетки | пластик / хром |
| диаметр решетки, мм | 74 |
| высота сифона без решетки, мм | 78 |
| диаметр слива душ. поддона, мм | 50 |
| диаметр выхода, мм | 40 |
| гибкая труба | 40 - 50, L= 650 мм |
| количество в коробке, шт | 40 |

ДХ-513 сифон для душ. поддона 1 1/2" x 50, высота h= 78 мм



| | |
|---------------------------------|----------------|
| материал трапа | пластик |
| материал решетки | пластик / хром |
| диаметр решетки, мм | 74 |
| высота сифона без решетки, мм | 78 |
| диаметр слива душ. поддона, мм | 50 |
| диаметр выхода, мм | 40 |
| переходная труба | 45° 40-40/50 |
| количество в коробке, шт | 45 |

ДХ-602 сифон для душ. поддона 1 1/2" x 60, высота h= 62 мм



| | |
|---------------------------------|------------------|
| материал трапа | пластик |
| материал решетки | пластик / хром |
| диаметр решетки, мм | 90 |
| высота сифона без решетки, мм | 62 |
| диаметр слива душ. поддона, мм | 60 |
| диаметр выхода, мм | 40 |
| гибкая труба | 40-50, L= 650 мм |
| количество в коробке, шт | 55 |

ДХ-603 сифон для душ. поддона 1 1/2" x 60, высота h= 62 мм



| | |
|---------------------------------|----------------|
| материал трапа | пластик |
| материал решетки | пластик / хром |
| диаметр решетки, мм | 90 |
| высота сифона без решетки, мм | 62 |
| диаметр слива душ. поддона, мм | 60 |
| диаметр выхода, мм | 40 |
| переходная труба | 45° 40-40/50 |
| количество в коробке, шт | 60 |

СИФОНЫ ДЛЯ ДУШЕВЫХ ПОДДОНОВ и ДУШЕВЫХ КАБИН

ДХ-902 сифон для душ. поддона 1 1/2" x 90, высота h= 58 мм



| | |
|---------------------------------|------------------|
| материал трапа | пластик |
| материал решетки | пластик / хром |
| диаметр решетки, мм | 115 |
| высота сифона без решетки, мм | 58 |
| диаметр слива душ. поддона, мм | 90 |
| диаметр выхода, мм | 40 |
| гибкая труба | 40-50, L= 650 мм |
| количество в коробке, шт | 40 |

ДХ-903 сифон для душ. поддона 1 1/2" x 90, высота h= 58 мм



| | |
|---------------------------------|----------------|
| материал трапа | пластик |
| материал решетки | пластик / хром |
| диаметр решетки, мм | 115 |
| высота сифона без решетки, мм | 58 |
| диаметр слива душ. поддона, мм | 90 |
| диаметр выхода, мм | 40 |
| переходная труба | 45° 40-40/50 |
| количество в коробке, шт | 45 |

ДХ-912 сифон для душ. поддона 1 1/2" x 90, высота h= 65 мм



| | |
|---------------------------------|------------------|
| материал трапа | пластик |
| материал решетки | пластик / хром |
| диаметр решетки, мм | 115 |
| высота сифона без решетки, мм | 65 |
| диаметр слива душ. поддона, мм | 90 |
| диаметр выхода, мм | 40 |
| гибкая труба | 40-50, L= 650 мм |
| количество в коробке, шт | 40 |

ДХ-913 сифон для душ. поддона 1 1/2" x 90, высота h= 65 мм



| | |
|---------------------------------|----------------|
| материал трапа | пластик |
| материал решетки | пластик / хром |
| диаметр решетки, мм | 115 |
| высота сифона без решетки, мм | 65 |
| диаметр слива душ. поддона, мм | 90 |
| диаметр выхода, мм | 40 |
| переходная труба | 45° 40-40/50 |
| количество в коробке, шт | 40 |

ТРАПЫ ДЛЯ ДУШЕВЫХ КОМНАТ

ТО-2115 с пластиковой решеткой 150 x 150 мм, высота h= 54 мм



Трап вертикальный с пластиковой решеткой 150x150 мм с выпуском 50 мм

| | |
|---------------------------------|--------------|
| материал трапа | полипропилен |
| материал решетки | полипропилен |
| размер решетки, мм | 150x150 |
| выходное отверстие, мм | 50 |
| высота, мм | 54 |
| вес штуки нетто, кг | 0,212 |
| количество в коробке, шт | 60 |

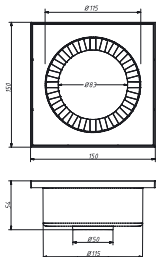

ТО-3110 с пластик. решеткой 100x100 мм, высота h= 110–160 мм



Трап горизонтальный регулируемый с пластиковой решеткой 100x100 мм, с выпуском 50 мм

| | |
|---------------------------------|--------------|
| материал трапа | полипропилен |
| материал решетки | полипропилен |
| размер решетки, мм | 100 x 100 |
| выходное отверстие, мм | 50 |
| габаритная высота сифона, мм | 110–160 |
| вес штуки нетто, кг | 0,315 |
| количество в коробке, шт | 23 |

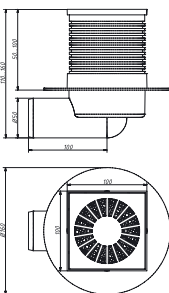

ТО-3210 с металл. решеткой 100 x 100 мм, высота h= 110–160 мм



Трап горизонтальный регулируемый с металлической решеткой 100x100 мм, с выпуском 50 мм

| | |
|---------------------------------|--------------|
| материал трапа | полипропилен |
| материал решетки | нерж. сталь |
| размер решетки, мм | 100 x 100 |
| выходное отверстие, мм | 50 |
| габаритная высота сифона, мм | 110–160 |
| вес штуки нетто, кг | 0,348 |
| количество в коробке, шт | 23 |

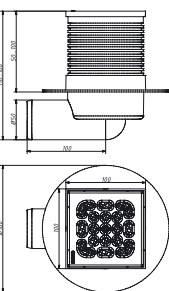

P-1010 Решетка нержавеющая 100x100 мм



| | |
|---------------------------------|-------------|
| материал трапа | нерж. сталь |
| размер решетки, мм | 100 x 100 |
| вес штуки нетто, кг | — |
| количество в коробке, шт | 10 |

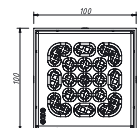

P-1515 Решетка нержавеющая 150x150 мм



| | |
|---------------------------------|-------------|
| материал трапа | нерж. сталь |
| размер решетки, мм | 150 x 150 |
| вес штуки нетто, кг | 0,199 |
| количество в коробке, шт | 10 |

ЛИНЕЙНЫЕ И УГЛОВЫЕ ТРАПЫ ДЛЯ ДУШЕВЫХ КОМНАТ

ТП 60-800 Линейный трап-лоток для душа напольный



Трап-лоток для душа напольный. Длина трапа: L = 800 мм

| | |
|---------------------------------|--------------|
| материал слива | полипропилен |
| материал решётки | нерж. сталь |
| выходное отверстие, мм | 50 |
| длина трапа, мм | L= 800 |
| вес штуки нетто, кг | 1,540 |
| размер коробки, мм | 880x210x100 |
| количество в коробке, шт | 1 |

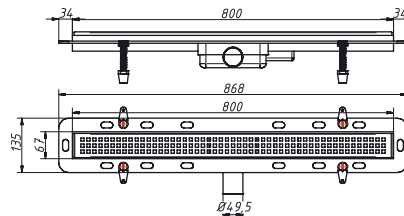

ТП 60-1000 Линейный трап-лоток для душа напольный



Трап-лоток для душа напольный. Длина трапа: L = 1000 мм

| | |
|---------------------------------|--------------|
| материал слива | полипропилен |
| материал решётки | нерж. сталь |
| выходное отверстие, мм | 50 |
| длина трапа, мм | L= 1000 |
| вес штуки нетто, кг | 1,820 |
| размер коробки, мм | 1080x210x100 |
| количество в коробке, шт | 1 |

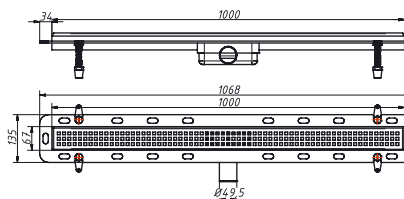

ТУ-250 Угловой трап для душа напольный



Трап для душа напольный угловой. Размер трапа: 250 x 250 мм

| | |
|---------------------------------|--------------|
| материал слива | полипропилен |
| материал решётки | нерж. сталь |
| выходное отверстие, мм | 50 |
| размер трапа, мм | 250 x 250 |
| вес штуки нетто, кг | 1,300 |
| размер коробки, мм | 400x220x125 |
| количество в коробке, шт | 1 |

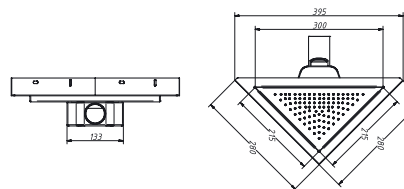

гибкая труба 40-40/50



AC-1010 длина гибкой трубы L=650 мм

Гибкая труба 40-40/50
max длина – 650 мм

| | |
|---------------------------------|--------------|
| материал гибкой трубы | полипропилен |
| входное отверстие, мм | 40 |
| выходное отверстие, мм | 40/50 |
| длина гибкой трубы, мм | 320-650 |
| вес штуки нетто, кг | 0,085 |
| количество в коробке, шт | 115 |

AC-10101 длина гибкой трубы L=850 мм

Гибкая труба 40-40/50
max длина – 850 мм

| | |
|---------------------------------|--------------|
| материал гибкой трубы | полипропилен |
| входное отверстие, мм | 40 |
| выходное отверстие, мм | 40/50 |
| длина гибкой трубы, мм | 360-850 |
| вес штуки нетто, кг | 0,100 |
| количество в коробке, шт | 110 |

AC-10102 длина гибкой трубы L=1250 мм

Гибкая труба 40-40/50
max длина – 1250 мм

| | |
|---------------------------------|--------------|
| материал гибкой трубы | полипропилен |
| входное отверстие, мм | 40 |
| выходное отверстие, мм | 40/50 |
| длина гибкой трубы, мм | 470-1250 |
| вес штуки нетто, кг | 0,121 |
| количество в коробке, шт | 75 |

AC-1001 длина гибкой трубы L=370 мм

Гибкая труба 40-40/50
max длина – 370 мм

| | |
|---------------------------------|--------------|
| материал гибкой трубы | полипропилен |
| входное отверстие, мм | 40 |
| выходное отверстие, мм | 40/50 |
| длина гибкой трубы, мм | 220-370 |
| вес штуки нетто, кг | 0,062 |
| количество в коробке, шт | 150 |

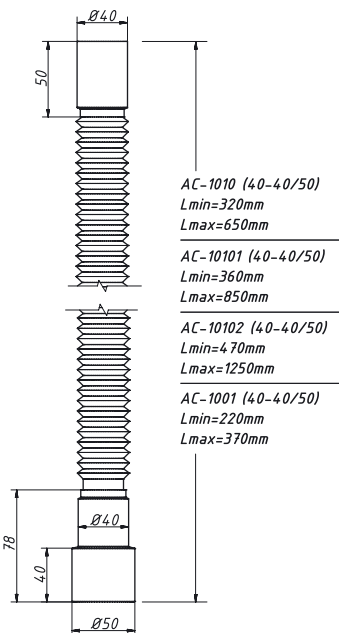

гибкая труба 1 1/2" x 40/50



AC-1013 длина гибкой трубы L=650 мм

Гибкая труба 1 1/2" x 40/50
max длина – 650 мм

| | |
|---------------------------------|---------------|
| материал гибкой трубы | полипропилен |
| входное отверстие | 1 1/2" |
| выходное отверстие, мм | 40/50 |
| длина гибкой трубы, мм | 320-650 |
| торцевая прокладка П-4040 | 1 шт. (40 мм) |
| вес штуки нетто, кг | 0,097 |
| количество в коробке, шт | 100 |

AC-10131 длина гибкой трубы L=850 мм

Гибкая труба 1 1/2" x 40/50
max длина – 850 мм

| | |
|---------------------------------|---------------|
| материал гибкой трубы | полипропилен |
| входное отверстие | 1 1/2" |
| выходное отверстие, мм | 40/50 |
| длина гибкой трубы, мм | 360-850 |
| торцевая прокладка П-4040 | 1 шт. (40 мм) |
| вес штуки нетто, кг | 0,111 |
| количество в коробке, шт | 95 |

AC-10132 длина гибкой трубы L=1250 мм

Гибкая труба 1 1/2" x 40/50
max длина – 1250 мм

| | |
|---------------------------------|---------------|
| материал гибкой трубы | полипропилен |
| входное отверстие | 1 1/2" |
| выходное отверстие, мм | 40/50 |
| длина гибкой трубы, мм | 470-1250 |
| торцевая прокладка П-4040 | 1 шт. (40 мм) |
| вес штуки нетто, кг | 0,136 |
| количество в коробке, шт | 75 |

AC-1003 длина гибкой трубы L=370 мм

Гибкая труба 1 1/2" x 40/50
max длина – 370 мм

| | |
|---------------------------------|---------------|
| материал гибкой трубы | полипропилен |
| входное отверстие | 1 1/2" |
| выходное отверстие, мм | 40/50 |
| длина гибкой трубы, мм | 220-370 |
| торцевая прокладка П-4040 | 1 шт. (40 мм) |
| вес штуки нетто, кг | 0,074 |
| количество в коробке, шт | 130 |

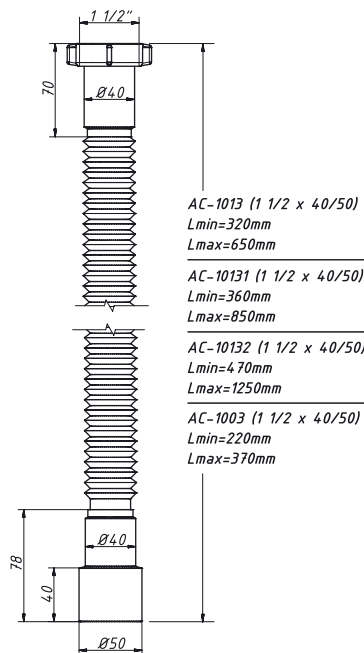

П-4040
прокладка торцевая 40

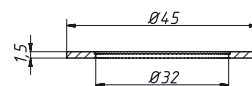

гибкая труба 40-40

АС-1011 длина гибкой трубы L=650 мм

Гибкая труба 40-40,
тах длина – 650 мм

| | |
|---------------------------------|--------------|
| материал гибкой трубы | полипропилен |
| входное отверстие, мм | 40 |
| выходное отверстие, мм | 40 |
| длина гибкой трубы, мм | 320-650 |
| вес штуки нетто, кг | 0,074 |
| количество в коробке, шт | 150 |

АС-10111 длина гибкой трубы L=850 мм

Гибкая труба 40-40,
тах длина – 850 мм

| | |
|---------------------------------|------------|
| длина гибкой трубы, мм | 360-850 |
| вес штуки нетто, кг | 0,094 |
| количество в коробке, шт | 135 |

АС-10112 длина гибкой трубы L=1250 мм

Гибкая труба 40-40,
тах длина – 1250 мм

| | |
|---------------------------------|------------|
| длина гибкой трубы, мм | 470-1250 |
| вес штуки нетто, кг | 0,120 |
| количество в коробке, шт | 105 |

гибкая труба 1 1/2" x 40

АС-1012 длина гибкой трубы L=650 мм

Гибкая труба 1 1/2" x 40,
тах длина – 650 мм

| | |
|---------------------------------|---------------|
| входное отверстие | 1 1/2" |
| выходное отверстие, мм | 40 |
| длина гибкой трубы, мм | 320-650 |
| торцевая прокладка П-4040 | 1 шт. (40 мм) |
| вес штуки нетто, кг | 0,086 |
| количество в коробке, шт | 120 |

АС-10121 длина гибкой трубы L=850 мм

Гибкая труба 1 1/2" x 40,
тах длина – 850 мм

| | |
|---------------------------------|---------------|
| длина гибкой трубы, мм | 360-850 |
| торцевая прокладка П-4040 | 1 шт. (40 мм) |
| вес штуки нетто, кг | 0,103 |
| количество в коробке, шт | 110 |

АС-10122 длина гибкой трубы L=1250 мм

Гибкая труба 1 1/2" x 40,
тах длина – 1250 мм

| | |
|---------------------------------|---------------|
| длина гибкой трубы, мм | 470-1250 |
| торцевая прокладка П-4040 | 1 шт. (40 мм) |
| вес штуки нетто, кг | 0,128 |
| количество в коробке, шт | 80 |

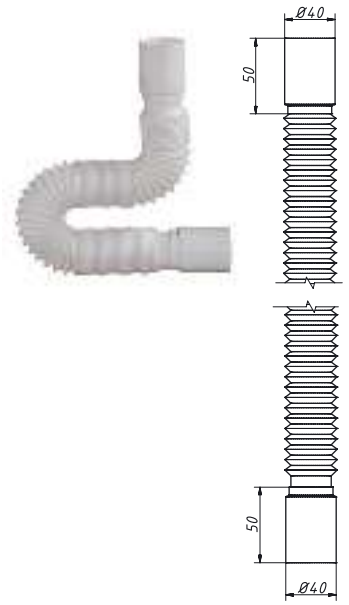

П-4040
прокладка
торцевая 40

гибкая труба 1 1/4" x 40

АС-1014 длина гибкой трубы L=650 мм

Гибкая труба 1 1/4" x 40,
тах длина – 650 мм

| | |
|---------------------------------|---------------|
| входное отверстие | 1 1/4" |
| выходное отверстие, мм | 40 |
| длина гибкой трубы, мм | 320-650 |
| торцевая прокладка П-4032 | 1 шт. (32 мм) |
| вес штуки нетто, кг | 0,081 |
| количество в коробке, шт | 140 |

АС-10141 длина гибкой трубы L=850 мм

Гибкая труба 1 1/4" x 40,
тах длина – 850 мм

| | |
|---------------------------------|---------------|
| длина гибкой трубы, мм | 360-850 |
| торцевая прокладка П-4032 | 1 шт. (32 мм) |
| вес штуки нетто, кг | 0,121 |
| количество в коробке, шт | 120 |

АС-10142 длина гибкой трубы L=1250 мм

Гибкая труба 1 1/4" x 40,
тах длина – 1250 мм

| | |
|---------------------------------|---------------|
| длина гибкой трубы, мм | 470-1250 |
| торцевая прокладка П-4032 | 1 шт. (32 мм) |
| вес штуки нетто, кг | 0,126 |
| количество в коробке, шт | 85 |



П-4032
прокладка
торцевая 32

гибкая труба 1 1/4" x 40/50

АС-1015 длина гибкой трубы L=650 мм

YouTube Гибкая труба 1 1/4" x 40/50,
тах длина – 650 мм

| | |
|---------------------------------|---------------|
| входное отверстие | 1 1/4" |
| выходное отверстие, мм | 40/50 |
| длина гибкой трубы, мм | 320-650 |
| торцевая прокладка П-4032 | 1 шт. (32 мм) |
| вес штуки нетто, кг | 0,088 |
| количество в коробке, шт | 115 |

АС-10151 длина гибкой трубы L=850 мм

YouTube Гибкая труба 1 1/4" x 40/50,
тах длина – 850 мм

| | |
|---------------------------------|---------------|
| длина гибкой трубы, мм | 360-850 |
| торцевая прокладка П-4032 | 1 шт. (32 мм) |
| вес штуки нетто, кг | 0,104 |
| количество в коробке, шт | 100 |

АС-10152 длина гибкой трубы L=1250 мм

YouTube Гибкая труба 1 1/4" x 40/50,
тах длина – 1250 мм

| | |
|---------------------------------|---------------|
| длина гибкой трубы, мм | 470-1250 |
| торцевая прокладка П-4032 | 1 шт. (32 мм) |
| вес штуки нетто, кг | 0,130 |
| количество в коробке, шт | 75 |



П-4032
прокладка
торцевая 32

гибкая труба 40-32

АС-1016 длина гибкой трубы L=650 мм

Гибкая труба 40-32,
макс длина – 650 мм

| | |
|---------------------------------|--------------|
| материал гибкой трубы | полипропилен |
| входное отверстие | 40 |
| выходное отверстие, мм | 32 |
| длина гибкой трубы, мм | 320-650 |
| вес штуки нетто, кг | 0,071 |
| количество в коробке, шт | 155 |

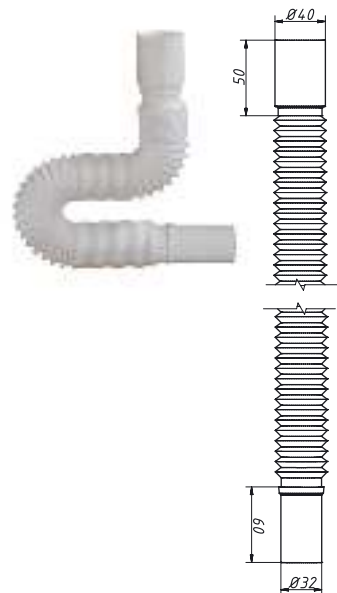

АС-10162 длина гибкой трубы L=1250 мм

Гибкая труба 40-32,
макс длина – 1250 мм

| | |
|---------------------------------|--------------|
| материал гибкой трубы | полипропилен |
| входное отверстие | 40 |
| выходное отверстие, мм | 32 |
| длина гибкой трубы, мм | 470-1250 |
| вес штуки нетто, кг | 0,114 |
| количество в коробке, шт | 100 |

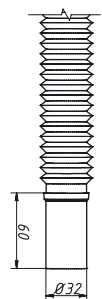

гибкая труба 1 1/2" x 32

АС-1017 длина гибкой трубы L=650 мм

Гибкая труба 1 1/2" x 32,
макс длина – 650 мм

| | |
|---------------------------------|---------------|
| материал гибкой трубы | полипропилен |
| входное отверстие | 1 1/2" |
| выходное отверстие, мм | 32 |
| длина гибкой трубы, мм | 320-650 |
| торцевая прокладка П-4040 | 1 шт. (40 мм) |
| вес штуки нетто, кг | 0,089 |
| количество в коробке, шт | 115 |



АС-10172 длина гибкой трубы L=1250 мм

Гибкая труба 1 1/2" x 32,
макс длина – 1250 мм

| | |
|---------------------------------|---------------|
| материал гибкой трубы | полипропилен |
| входное отверстие | 1 1/2" |
| выходное отверстие, мм | 32 |
| длина гибкой трубы, мм | 470-1250 |
| торцевая прокладка П-4040 | 1 шт. (40 мм) |
| вес штуки нетто, кг | 0,129 |
| количество в коробке, шт | 85 |

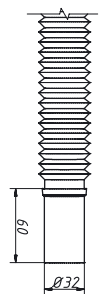

гибкая труба 1 1/4" x 32

АС-1018 длина гибкой трубы L=650 мм

Гибкая труба 1 1/4" x 32,
макс длина – 650 мм

| | |
|---------------------------------|---------------|
| материал гибкой трубы | полипропилен |
| входное отверстие | 1 1/4" |
| выходное отверстие, мм | 32 |
| длина гибкой трубы, мм | 320-650 |
| торцевая прокладка П-4032 | 1 шт. (32 мм) |
| вес штуки нетто, кг | 0,080 |
| количество в коробке, шт | 135 |



АС-10182 длина гибкой трубы L=1250 мм

Гибкая труба 1 1/4" x 32,
макс длина – 1250 мм

| | |
|---------------------------------|---------------|
| материал гибкой трубы | полипропилен |
| входное отверстие | 1 1/4" |
| выходное отверстие, мм | 32 |
| длина гибкой трубы, мм | 470-1250 |
| торцевая прокладка П-4032 | 1 шт. (32 мм) |
| вес штуки нетто, кг | 0,121 |
| количество в коробке, шт | 80 |

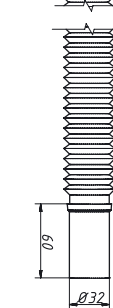

гибкая труба 32 x 32

АС-1004 длина гибкой трубы L=370 мм

Гибкая труба 32 x 32,
макс длина – 370 мм

| | |
|---------------------------------|--------------|
| материал гибкой трубы | полипропилен |
| входное отверстие | 32 |
| выходное отверстие, мм | 32 |
| длина гибкой трубы, мм | 200-370 |
| вес штуки нетто, кг | 0,052 |
| количество в коробке, шт | 200 |



АС-1019 длина гибкой трубы L=650 мм

Гибкая труба 32 x 32,
макс длина – 650 мм

| | |
|------------------------|--------------|
| материал гибкой трубы | полипропилен |
| входное отверстие | 32 |
| выходное отверстие, мм | 32 |
| длина гибкой трубы, мм | 280-650 |
| вес штуки нетто, кг | 0,078 |
| в коробке, шт | 160 |

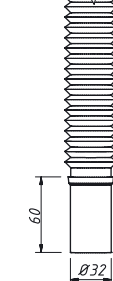

ГИБКИЕ ТРУБЫ

АС-1002 гибкая труба 32 x 40/50, длина гибкой трубы L=370 мм



Гибкая труба 32 x 40/50,
max длина – 370 мм

| | |
|----------------------------------|--------------|
| материал гибкой трубы | полипропилен |
| входное отверстие | 32 |
| выходное отверстие, мм | 40/50 |
| длина гибкой трубы, мм | 210–370 |
| вес штуки нетто, кг | 0,064 |
| вес коробки брутто (+/- 0,1), кг | 10,430 |
| количество в коробке, шт | 150 |

АС-1020 гибкая труба 32 x 40/50, длина гибкой трубы L=700 мм



Гибкая труба 32 x 40/50,
max длина – 700 мм

| | |
|----------------------------------|--------------|
| материал гибкой трубы | полипропилен |
| входное отверстие | 32 |
| выходное отверстие, мм | 40/50 |
| длина гибкой трубы, мм | 320–700 |
| вес штуки нетто, кг | 0,086 |
| вес коробки брутто (+/- 0,1), кг | 12,88 |
| количество в коробке, шт | 140 |

АС-1022 гибкая труба 32 – 50, длина гибкой трубы L=650 мм



Гибкая труба 32–50,
max длина – 650 мм

| | |
|----------------------------------|--------------|
| материал гибкой трубы | полипропилен |
| входное отверстие | 32 |
| выходное отверстие, мм | 50 |
| длина гибкой трубы, мм | 280–650 |
| вес штуки нетто, кг | 0,086 |
| вес коробки брутто (+/- 0,1), кг | – |
| количество в коробке, шт | – |

АС-1021 гибкая труба 40 – 50, длина гибкой трубы L=650 мм



Гибкая труба 40–50,
max длина – 650 мм

| | |
|----------------------------------|--------------|
| материал гибкой трубы | полипропилен |
| входное отверстие | 40 |
| выходное отверстие, мм | 50 |
| длина гибкой трубы, мм | 280–650 |
| вес штуки нетто, кг | 0,088 |
| вес коробки брутто (+/- 0,1), кг | 10,980 |
| вес нетто (+/- 0,1), кг | 10,100 |
| кол-во в коробке, шт | 115 |

ГИБКИЕ ТРУБЫ

АС-1321 гибкая труба 1 1/2" x 50, длина гибкой трубы L=610 мм



П-4040
прокладка
торцевая 40

Гибкая труба 1 1/2" x 50
max длина – 610 мм

| | |
|----------------------------------|---------------|
| материал гибкой трубы | полипропилен |
| входное отверстие | 1 1/2" |
| выходное отверстие, мм | 50 |
| длина гибкой трубы, мм | 610 |
| торцевая прокладка П-4040 | 1 шт. (40 мм) |
| вес штуки нетто, кг | 0,1005 |
| вес коробки брутто (+/- 0,1), кг | 12,940 |
| количество в коробке, шт | 120 |

АС-13221 гибкая труба 1 1/2" x 50, длина гибкой трубы L=1190 мм



П-4040
прокладка
торцевая 40

Гибкая труба 1 1/2" x 50
max длина – 1190 мм

| | |
|----------------------------------|---------------|
| материал гибкой трубы | полипропилен |
| входное отверстие | 1 1/2" |
| выходное отверстие, мм | 50 |
| длина гибкой трубы, мм | 1190 |
| торцевая прокладка П-4040 | 1 шт. (40 мм) |
| вес штуки нетто, кг | 0,136 |
| вес коробки брутто (+/- 0,1), кг | 11,300 |
| количество в коробке, шт | 75 |

АС-1521 гибкая труба 1 1/4" x 50, длина гибкой трубы L=630 мм



Новинка!

П-4032
прокладка
торцевая 32

Гибкая труба 1 1/4" x 50
max длина – 630 мм

| | |
|----------------------------------|---------------|
| материал гибкой трубы | полипропилен |
| входное отверстие | 1 1/4" |
| выходное отверстие, мм | 50 |
| длина гибкой трубы, мм | 630 |
| торцевая прокладка П-4032 | 1 шт. (32 мм) |
| вес штуки нетто, кг | 0,081 |
| вес коробки брутто (+/- 0,1), кг | – |
| количество в коробке, шт | – |

АС-15221 гибкая труба 1 1/4" x 50, длина гибкой трубы L=1200 мм



Новинка!

П-4032
прокладка
торцевая 32

Гибкая труба 1 1/4" x 50
max длина – 1200 мм

| | |
|----------------------------------|---------------|
| материал гибкой трубы | полипропилен |
| входное отверстие | 1 1/4" |
| выходное отверстие, мм | 50 |
| длина гибкой трубы, мм | 1200 |
| торцевая прокладка П-4032 | 1 шт. (32 мм) |
| вес штуки нетто, кг | – |
| вес коробки брутто (+/- 0,1), кг | – |
| количество в коробке, шт | – |

BC-1010 гибкая труба 40 x 40/50 угловая 90°, длина гибкой трубы L=700 мм



Новинка!

YouTube Гибкая труба 40 x 40/50 угловая 90°, **max длина – 700 мм**

| | |
|---------------------------------|--------------|
| материал гибкой трубы | полипропилен |
| входное отверстие | 40 |
| выходное отверстие, мм | 40/50 |
| дополнительно угол для сифона | 1 1/2" x 40 |
| длина гибкой трубы, мм | 700 |
| вес штуки нетто, кг | 0,126 |
| количество в коробке, шт | 70 |

BC-1001 гибкая труба 40 x 40/50 угловая 90°

YouTube Гибкая труба 40 x 40/50 угловая 90°, **max длина – 400 мм**

| | |
|---------------------------------|--------------|
| материал гибкой трубы | полипропилен |
| входное отверстие | 40 |
| выходное отверстие, мм | 40/50 |
| дополнительно угол для сифона | 1 1/2" x 40 |
| длина гибкой трубы, мм | 400 |
| вес штуки нетто, кг | – |
| количество в коробке, шт | – |

BC-10102 гибкая труба 40 x 40/50 угловая 90°

YouTube Гибкая труба 40 x 40/50 угловая 90°, **max длина – 1240 мм**

| | |
|---------------------------------|--------------|
| материал гибкой трубы | полипропилен |
| входное отверстие | 40 |
| выходное отверстие, мм | 40/50 |
| дополнительно угол для сифона | 1 1/2" x 40 |
| длина гибкой трубы, мм | 1240 |
| вес штуки нетто, кг | – |
| количество в коробке, шт | – |

AC-1101 гибкая труба 40/50 x 40/50, длина гибкой трубы L=690 мм

max длина – 690 мм

| | |
|----------------------------------|--------------|
| материал гибкой трубы | полипропилен |
| входное/выходное отверстие | 40/50 |
| длина гибкой трубы, мм | 690 |
| вес коробки брутто (+/- 0,1), кг | 11,520 |
| кол-во в коробке, шт | 100 |

AC-11011 гибкая труба 40/50 x 40/50

max длина – 1200 мм

| | |
|----------------------------------|--------------|
| материал гибкой трубы | полипропилен |
| входное/выходное отверстие | 40/50 |
| длина гибкой трубы, мм | 1200 |
| вес коробки брутто (+/- 0,1), кг | 11,660 |
| кол-во в коробке, шт | 70 |

AC-10135 гибкая труба с отводом, длина гибкой трубы L=650 мм



П-4040

прокладка торцевая 40
2 шт.

Гибкая труба 1 1/2" x 40/50 без выпуска, с одним отводом, **max длина – L = 650 мм**

| | |
|----------------------------------|---------------|
| материал гибкой трубы | полипропилен |
| входное отверстие | 1 1/2" |
| выходное отверстие, мм | 40/50 |
| длина гибкой трубы, мм | 320–650 |
| торцевая прокладка П-4040 | 2 шт. (40 мм) |
| вес штуки нетто, кг | 0,150 |
| вес коробки брутто (+/- 0,1), кг | 13,250 |
| количество в коробке, шт | 65 |

AC-101315 длина гибкой трубы L=850 мм

Гибкая труба 1 1/2" x 40/50 без выпуска, с одним отводом, **max длина – L = 850 мм**

| | |
|----------------------------------|---------------|
| материал гибкой трубы | полипропилен |
| входное отверстие | 1 1/2" |
| выходное отверстие, мм | 40/50 |
| длина гибкой трубы, мм | 360–850 |
| торцевая прокладка П-4040 | 2 шт. (40 мм) |
| вес штуки нетто, кг | – |
| вес коробки брутто (+/- 0,1), кг | – |
| количество в коробке, шт | – |

AC-101325 длина гибкой трубы L=1250 мм

Гибкая труба 1 1/2" x 40/50 без выпуска, с одним отводом, **max длина – L = 1250 мм**

| | |
|----------------------------------|---------------|
| материал гибкой трубы | полипропилен |
| входное отверстие | 1 1/2" |
| выходное отверстие, мм | 40/50 |
| длина гибкой трубы, мм | 470–1250 |
| торцевая прокладка П-4040 | 2 шт. (40 мм) |
| вес штуки нетто, кг | 0,185 |
| вес коробки брутто (+/- 0,1), кг | 11,400 |
| количество в коробке, шт | 55 |

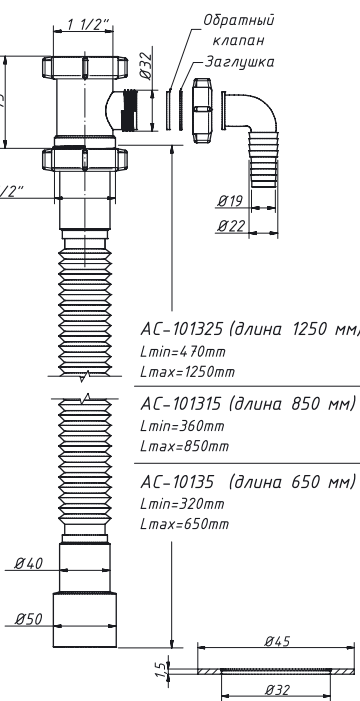

AC-10175 гибкая труба с отводом, длина гибкой трубы L=650 мм



П-4040

прокладка торцевая 40
2 шт.

Гибкая труба 1 1/2" x 32 без выпуска, с одним отводом

| | |
|----------------------------------|---------------|
| материал гибкой трубы | полипропилен |
| входное отверстие | 1 1/2" |
| выходное отверстие, мм | 32 |
| длина гибкой трубы, мм | 320–650 |
| торцевая прокладка П-4040 | 2 шт. (40 мм) |
| вес штуки нетто, кг | – |
| вес коробки брутто (+/- 0,1), кг | – |
| количество в коробке, шт | – |

АС-1013М гибкая труба 1 1/2" x 40/50, длина гибкой трубы L=650 мм



Гибкая труба 1 1/2" x 40/50,
макс длина – 650 мм

| | |
|---------------------------------|---------------|
| материал гибкой трубы | полипропилен |
| входное отверстие | 1 1/2" |
| гайка 1 1/2" | латунь/хром |
| выходное отверстие, мм | 40/50 |
| длина гибкой трубы, мм | 320–650 |
| торцевая прокладка П-4040 | 1 шт. (40 мм) |
| вес штуки нетто, кг | 0,103 |
| количество в коробке, шт | 100 |

АС-10132М длина гибкой трубы L=1250 мм

Гибкая труба 1 1/2" x 40/50,
макс длина – 1250 мм

| | |
|---------------------------------|---------------|
| материал гибкой трубы | полипропилен |
| входное отверстие | 1 1/2" |
| гайка 1 1/2" | латунь/хром |
| выходное отверстие, мм | 40/50 |
| длина гибкой трубы, мм | 470–1250 |
| торцевая прокладка П-4040 | 1 шт. (40 мм) |
| вес штуки нетто, кг | 0,146 |
| количество в коробке, шт | 75 |

П-4040
прокладка
торцевая 40



АС-1017М гибкая труба 1 1/2" x 32, длина гибкой трубы L=650 мм



Гибкая труба 1 1/2" x 32,
макс длина – 650 мм

| | |
|---------------------------------|---------------|
| материал гибкой трубы | полипропилен |
| входное отверстие | 1 1/2" |
| гайка 1 1/2" | латунь/хром |
| выходное отверстие, мм | 32 |
| длина гибкой трубы, мм | 320–650 |
| торцевая прокладка П-4040 | 1 шт. (40 мм) |
| вес штуки нетто, кг | 0,095 |
| количество в коробке, шт | 115 |

АС-1015М гибкая труба 1 1/4" x 40/50, длина гибкой трубы L=650 мм



Гибкая труба 1 1/4" x 40/50,
макс длина – 650 мм

| | |
|---------------------------------|---------------|
| материал гибкой трубы | полипропилен |
| входное отверстие | 1 1/4" |
| гайка 1 1/4" | латунь/хром |
| выходное отверстие, мм | 40/50 |
| длина гибкой трубы, мм | 320–650 |
| торцевая прокладка П-4032 | 1 шт. (32 мм) |
| вес штуки нетто, кг | 0,092 |
| количество в коробке, шт | 115 |

АС-1018М гибкая труба 1 1/4" x 32, длина гибкой трубы L=650 мм



Гибкая труба 1 1/4" x 32,
макс длина – 650 мм

| | |
|---------------------------------|---------------|
| материал гибкой трубы | полипропилен |
| входное отверстие | 1 1/4" |
| гайка 1 1/4" | латунь/хром |
| выходное отверстие, мм | 32 |
| длина гибкой трубы, мм | 320–650 |
| торцевая прокладка П-4032 | 1 шт. (32 мм) |
| вес штуки нетто, кг | 0,084 |
| количество в коробке, шт | 135 |

ШЛАНГИ ГОФРИРОВАННЫЕ (универсальные)

AC-2010 

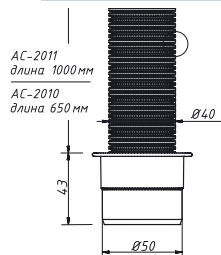

гибкая труба 1 1/2" x 40, L = 650 мм

Гибкая гофрированная труба 1 1/2" x 40, max длина – 650 мм

| | |
|-----------------------------|-----------|
| выходное отверстие, мм | 40 |
| диаметр гибкой трубы, мм | 40 |
| длина гибкой трубы, мм | 650 |
| переходник, мм | 50 |
| цвет | белый |
| вес штуки нетто, кг | 0,148 |
| кол-во в коробке, шт | 45 |

AC-2011  L = 1000 мм

Гибкая гофрированная труба 1 1/2" x 40
цвет: белый; max длина – 1000 мм

| | |
|----------------------------------|-----------|
| выходное отверстие, мм | 40 |
| диаметр гибкой трубы, мм | 40 |
| длина гибкой трубы, мм | 1000 |
| переходник, мм | 50 |
| вес коробки брутто (+/- 0,1), кг | 2,680 |
| кол-во в коробке, шт | 15 |

AC-2012  L = 2000 мм

Гибкая гофрированная труба 1 1/2" x 40
цвет: белый; max длина – 2000 мм

| | |
|----------------------------------|----------|
| выходное отверстие, мм | 40 |
| диаметр гибкой трубы, мм | 40 |
| длина гибкой трубы, мм | 2000 |
| переходник, мм | 50 |
| вес коробки брутто (+/- 0,1), кг | 1,760 |
| кол-во в коробке, шт | 7 |

AC-2013 гибкая труба 1 1/4" x 32, длина гибкой трубы L max = 1000 мм

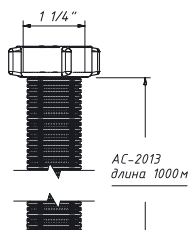

Гибкая труба 1 1/4" x 32,
цвет: белый; max длина – 1000 мм

| | |
|----------------------------------|--------------|
| материал гибкой трубы | полипропилен |
| выходное отверстие | 1 1/4" |
| выходное отверстие, мм | 32 |
| длина гибкой трубы, мм | 1000 |
| вес коробки брутто (+/- 0,1), кг | 2,670 |
| кол-во в коробке, шт | 20 |

шланг гофрированный

ШГ40-1 (бухта) D= 40 мм, L = 30 м

Шланг гофрированный универсальный.
Цвет: **белый** (материал – полипропилен)

| | |
|------------------------------|-----------------|
| диаметр шланга: D, мм | 40 |
| длина бухты, метр | 30 |
| размер бухты, мм | 700 x 700 x 210 |
| вес бухты, кг | 2,570 |
| кол-во на палете, шт. | 20 |

ШГ40-2 (бухта) D= 40 мм, L = 30 м

Шланг гофрированный универсальный.
Цвет: **черный** (материал – полипропилен)

| | |
|------------------------------|-----------------|
| диаметр шланга: D, мм | 40 |
| длина бухты, метр | 30 |
| размер бухты, мм | 700 x 700 x 210 |
| вес бухты, кг | 2,570 |
| кол-во на палете, шт. | 20 |

ШЛАНГИ ГОФРИРОВАННЫЕ (универсальные)

шланг гофрированный

ШГ32-1 (бухта) D= 32 мм, L = 50 м

Шланг гофрированный универсальный.
Цвет: **белый** (материал – полипропилен)

| | |
|------------------------------|----------|
| диаметр шланга: D, мм | 32 |
| длина бухты, метр | 50 |
| вес бухты, кг | 1,420 |
| кол-во на палете, шт. | - |



шланг гофрированный **ШГ 25 D= 25 мм, L = 30 м (бухта)**

ШГ 25-1 (бухта)

| | |
|------------------------------|--------------|
| материал шланга | полипропилен |
| диаметр шланга: | D= 25 мм |
| длина бухты: | 30 метров |
| вес бухты: | 1,540 кг |
| кол-во на палете, шт. | 48 |

ШГ 25-1 (бухта)

Цвет: **белый**



ШГ 25-2 (бухта)

Цвет: **черный**



ШГ 25-3 (бухта)

Цвет: **желтый**



ШГ 25-4 (бухта)

Цвет: **зеленый**



ШГ 25-5 (бухта)

Цвет: **синий**



ШГ 25-6 (бухта)

Цвет: **красный**

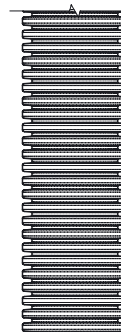
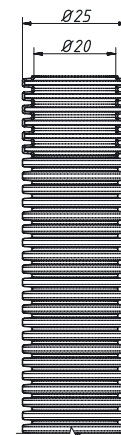

PВ-41009 (горизонтальный)



Сифон для писсуара с выходом D 50 и отводом 50 мм (горизонтальный)

| | |
|-------------------------------|----------------|
| материал сифона | полипропилен |
| материал манжеты | резина |
| тип сифона | писсуарный |
| тип подключения к писсуару | горизонтальный |
| тип подключения к канализации | горизонтальный |
| входное отверстие сифона, мм | 50 |
| выходное отверстие сифона, мм | 40 |
| кол-во в коробке, шт | 15 |

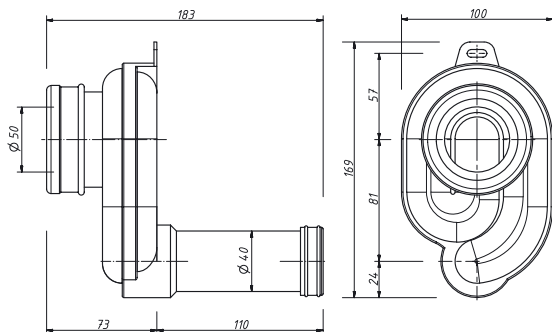

PВ-51009 (вертикальный)



Сифон для писсуара с выходом D 50 и отводом 40/50 мм (вертикальный)

| | |
|-------------------------------|----------------|
| материал сифона | полипропилен |
| материал манжеты | резина |
| тип сифона | писсуарный |
| тип подключения к писсуару | горизонтальный |
| тип подключения к канализации | вертикальный |
| входное отверстие сифона, мм | 50 |
| выходное отверстие сифона, мм | 40/50 |
| кол-во в коробке, шт | 15 |

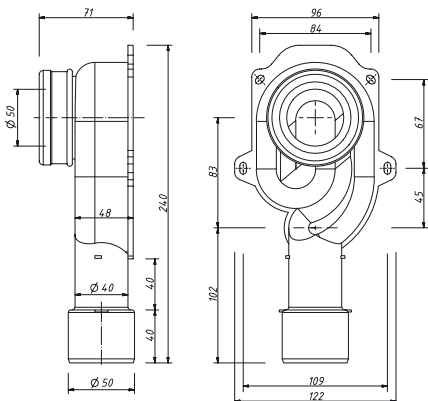

P-3100

манжеты D=40 мм и D=46 мм



Сифон 1 1/4" x 40, для писсуара, (с манжетами D= 40 мм и D= 46 мм)

| | |
|----------------------------------|--------------|
| материал сифона | полипропилен |
| диаметр горловины, мм | 70 |
| входное отверстие | 1 1/4" |
| выходное отверстие, мм | 40 |
| габаритная высота сифона, мм | 215-260 |
| манжеты (2 шт.) D=, мм | 40 и 46 |
| вес штуки нетто, кг | 0,192 |
| вес коробки брутто (+/- 0,1), кг | 13,550 |
| кол-во в коробке, шт | 65 |

P-31009

манжеты D=40 мм и D=46 мм



Сифон 1 1/4" x 40, для писсуара, с гибкой трубой 40-40/50

| | |
|------------------------------|--------------|
| материал сифона | полипропилен |
| диаметр горловины, мм | 70 |
| входное отверстие | 1 1/4" |
| выходное отверстие, мм | 40 |
| габаритная высота сифона, мм | 215-260 |
| манжеты (2 шт.) D=, мм | 40 и 46 |
| гибкая труба | 40-40/50 |
| длина гибкой трубы, мм | 310-650 |
| кол-во в коробке, шт | 20 |

PВ-31009

манжеты D=40 мм и D=46 мм



Сифон 1 1/4" x 40, для писсуара, с прямой трубой 40-40

| | |
|------------------------------|--------------|
| материал сифона | полипропилен |
| диаметр горловины, мм | 70 |
| входное отверстие | 1 1/4" |
| выходное отверстие, мм | 40 |
| габаритная высота сифона, мм | 215-260 |
| манжеты (2 шт.) D=, мм | 40 и 46 |
| прямая труба | 40-40 |
| длина прямой трубы, мм | 200 |
| кол-во в коробке, шт | 20 |

P-100

манжеты D=40 мм и D=46 мм



Комплект для писсуара с манжетами D= 40 мм / D= 46 мм

| | |
|----------------------------------|--------------|
| материал сифона | полипропилен |
| материал манжет | ПВХ |
| манжеты (2 шт.) D=, мм | 40 и 46 |
| диаметр горловины, мм | 70 |
| диаметр выхода, мм | 32 |
| вес штуки нетто, кг | 0,192 |
| вес коробки брутто (+/- 0,1), кг | 4,260 |
| кол-во в коробке, шт | 50 |

Крышки универсальные серии КД из МДФ – покрытие плёнка ПВХ



КД 01 – крепл. металл с эксцентриком
КД 01 М – крепл. металл с микролифтом
 Цвет: **белый глянец**

| | |
|-------------------------|-------------|
| покрытие крышки | плёнка ПВХ |
| индивидуальная упаковка | коробка |
| вес шт. нетто, кг | 3,0 |
| кол-во в коробке | 5 шт |

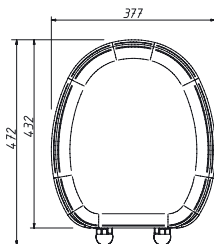

КД 02 – крепл. металл с эксцентриком
КД 02 М – крепл. металл с микролифтом
 Цвет: **белая шагрень**

| | |
|-------------------------|-------------|
| покрытие крышки | плёнка ПВХ |
| индивидуальная упаковка | коробка |
| вес шт. нетто, кг | 3,0 |
| кол-во в коробке | 5 шт |

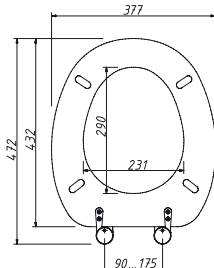

КД 03 – крепл. металл с эксцентриком
КД 03 М – крепл. металл с микролифтом
 Цвет: **бук капучино**

| | |
|-------------------------|-------------|
| покрытие крышки | плёнка ПВХ |
| индивидуальная упаковка | коробка |
| вес шт. нетто, кг | 3,0 |
| кол-во в коробке | 5 шт |



КД 04 – крепл. металл с эксцентриком
КД 04 М – крепл. металл с микролифтом
 Цвет: **роза белая**

| | |
|-------------------------|-------------|
| покрытие крышки | плёнка ПВХ |
| индивидуальная упаковка | коробка |
| вес шт. нетто, кг | 3,0 |
| кол-во в коробке | 5 шт |

КМ-1

Комплект крепления к деревянной крышке (металл./покр. хром с эксцентриком)



КД 05 – крепл. металл с эксцентриком
КД 05 М – крепл. металл с микролифтом
 Цвет: **дуб с патиной**

| | |
|-------------------------|-------------|
| покрытие крышки | плёнка ПВХ |
| индивидуальная упаковка | коробка |
| вес шт. нетто, кг | 3,0 |
| кол-во в коробке | 5 шт |



КД 06 – крепл. металл с эксцентриком
КД 06 М – крепл. металл с микролифтом
 Цвет: **дуб сокальский**

| | |
|-------------------------|-------------|
| покрытие крышки | плёнка ПВХ |
| индивидуальная упаковка | коробка |
| вес шт. нетто, кг | 3,0 |
| кол-во в коробке | 5 шт |



Крышки универсальные серии КД из МДФ – покрытие плёнка ПВХ



КД 07 – крепл. металл с эксцентриком
КД 07 М – крепл. металл с микролифтом
 Цвет: **подводный мир**

| | |
|-------------------------|-------------|
| покрытие крышки | плёнка ПВХ |
| индивидуальная упаковка | коробка |
| вес шт. нетто, кг | 3,0 |
| кол-во в коробке | 5 шт |



КД 08 – крепл. металл с эксцентриком
КД 08 М – крепл. металл с микролифтом
 Цвет: **тоскана**

| | |
|-------------------------|-------------|
| покрытие крышки | плёнка ПВХ |
| индивидуальная упаковка | коробка |
| вес шт. нетто, кг | 3,0 |
| кол-во в коробке | 5 шт |



КД 09 – крепл. металл с эксцентриком
КД 09 М – крепл. металл с микролифтом
 Цвет: **роза красная**

| | |
|-------------------------|-------------|
| покрытие крышки | плёнка ПВХ |
| индивидуальная упаковка | коробка |
| вес шт. нетто, кг | 3,0 |
| кол-во в коробке | 5 шт |



КД 10 – крепл. металл с эксцентриком
КД 10 М – крепл. металл с микролифтом
 Цвет: **арт графит/графит**

| | |
|-------------------------|-------------|
| покрытие крышки | плёнка ПВХ |
| индивидуальная упаковка | коробка |
| вес шт. нетто, кг | 3,0 |
| кол-во в коробке | 5 шт |

КМ-2

Комплект крепления к деревянной крышке (металл./покр. хром с микролифтом)



КД 11 – крепл. металл с эксцентриком
КД 11 М – крепл. металл с микролифтом
 Цвет: **ель умбра**

| | |
|-------------------------|-------------|
| покрытие крышки | плёнка ПВХ |
| индивидуальная упаковка | коробка |
| вес шт. нетто, кг | 3,0 |
| кол-во в коробке | 5 шт |



КД 12 – крепл. металл с эксцентриком
КД 12 М – крепл. металл с микролифтом
 Цвет: **жемчуг**

| | |
|-------------------------|-------------|
| покрытие крышки | плёнка ПВХ |
| индивидуальная упаковка | коробка |
| вес шт. нетто, кг | 3,0 |
| кол-во в коробке | 5 шт |



Крышки для унитаза регулируемые серии К (крепление пластиковое)



К-01 – крышка для унитаза регулируемая. Цвет: **белая**

материал крышки – полипропилен
индивидуальная упаковка – п/эт пакет
вес: шт. 0,969 кг / коробки 16,600 кг
кол-во в коробке – 16 шт



К-01-2 – крышка для унитаза регулируемая. Цвет: **темно-серая**

материал крышки – полипропилен
индивидуальная упаковка – п/эт пакет
вес: шт. 0,969 кг / коробки 16,600 кг
кол-во в коробке – 16 шт



К-02 – крышка для унитаза регулируемая. Цвет: **голубая**

материал крышки – полипропилен
индивидуальная упаковка – п/эт пакет
вес: шт. 0,969 кг / коробки 16,600 кг
кол-во в коробке – 16 шт



К-03 – крышка для унитаза регулируемая. Цвет: **розовая**

материал крышки – полипропилен
индивидуальная упаковка – п/эт пакет
вес: шт. 0,969 кг / коробки 16,600 кг
кол-во в коробке – 16 шт



К-04 – крышка для унитаза регулируемая. Цвет: **салатовая**

материал крышки – полипропилен
индивидуальная упаковка – п/эт пакет
вес: шт. 0,969 кг / коробки 16,600 кг
кол-во в коробке – 16 шт



К-05 – крышка для унитаза регулируемая. Цвет: **темно-синяя**

материал крышки – полипропилен
индивидуальная упаковка – п/эт пакет
вес: шт. 0,969 кг / коробки 16,600 кг
кол-во в коробке – 16 шт



К-06 – крышка для унитаза регулируемая. Цвет: **белая перламутр**

материал крышки – полипропилен
индивидуальная упаковка – п/эт пакет
вес: шт. 0,969 кг / коробки 16,600 кг
кол-во в коробке – 16 шт

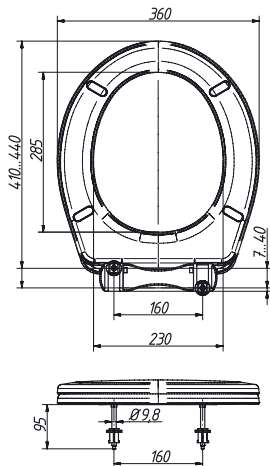

Крышки для унитаза регулируемые серии К (крепление пластиковое)



К-07-2 – крышка для унитаза регулируемая. Цвет: **коричневая**

материал крышки – полипропилен
индивидуальная упаковка – п/эт пакет
вес: шт. 0,969 кг / коробки 16,600 кг
кол-во в коробке – 16 шт



К-08-2 – крышка для унитаза регулируемая. Цвет: **фиолетовая**

материал крышки – полипропилен
индивидуальная упаковка – п/эт пакет
вес: шт. 0,969 кг / коробки 16,600 кг
кол-во в коробке – 16 шт



К-09 – крышка для унитаза регулируемая. Цвет: **бирюза**

материал крышки – полипропилен
индивидуальная упаковка – п/эт пакет
вес: шт. 0,969 кг / коробки 16,600 кг
кол-во в коробке – 16 шт



К-10 – крышка для унитаза регулируемая. Цвет: **зеленая**

материал крышки – полипропилен
индивидуальная упаковка – п/эт пакет
вес: шт. 0,969 кг / коробки 16,600 кг
кол-во в коробке – 16 шт



К-11 – крышка для унитаза регулируемая. Цвет: **бежевая**

материал крышки – полипропилен
индивидуальная упаковка – п/эт пакет
вес: шт. 0,969 кг / коробки 16,600 кг
кол-во в коробке – 16 шт



К-12 – крышка для унитаза регулируемая. Цвет: **металлик**

материал крышки – полипропилен
индивидуальная упаковка – п/эт пакет
вес: шт. 0,969 кг / коробки 16,600 кг
кол-во в коробке – 16 шт

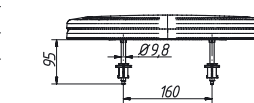
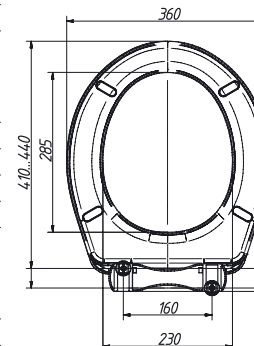
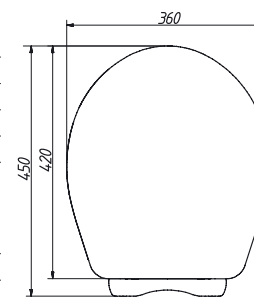

ККУ-1

Комплект крепления к пластиковой крышке серии К

материал крепления полипропилен



Крышки для унитаза регулируемые серии К (крепление пластиковое)



Новинка!



Новинка!



Новинка!

К-14 – крышка для унитаза регулируемая. Цвет: **чёрная (матовая)**

материал крышки – полипропилен
индивидуальная упаковка – п/эт пакет
вес: шт. 0,969 кг / коробки 16,600 кг
кол-во в коробке – 16 шт

К-15 – крышка для унитаза регулируемая. Цвет: **оливковая**

материал крышки – полипропилен
индивидуальная упаковка – п/эт пакет
вес: шт. 0,969 кг / коробки 16,600 кг
кол-во в коробке – 16 шт

К-16 – крышка для унитаза регулируемая. Цвет: **пепел розы**

материал крышки – полипропилен
индивидуальная упаковка – п/эт пакет
вес: шт. 0,969 кг / коробки 16,600 кг
кол-во в коробке – 16 шт

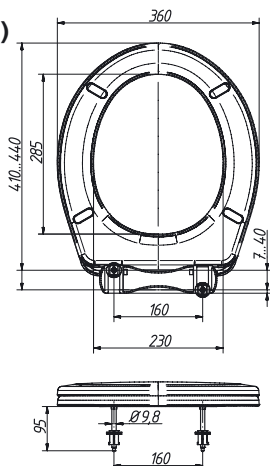

Крышки для унитаза регулируемые серии KB (крепление пластиковое)



KB1-1 – крышка для унитаза регулируемая. Цвет: **белая**

материал крышки – полипропилен
индивидуальная упаковка – п/эт пакет
вес: шт. 0,927 кг / коробки 13,150 кг
кол-во в коробке – 13 шт



KB1-2 – крышка для унитаза регулируемая. Цвет: **голубая**

материал крышки – полипропилен
индивидуальная упаковка – п/эт пакет
вес: шт. 0,927 кг / коробки 13,150 кг
кол-во в коробке – 13 шт



KB1-3 – крышка для унитаза регулируемая. Цвет: **розовая**

материал крышки – полипропилен
индивидуальная упаковка – п/эт пакет
вес: шт. 0,927 кг / коробки 13,150 кг
кол-во в коробке – 13 шт

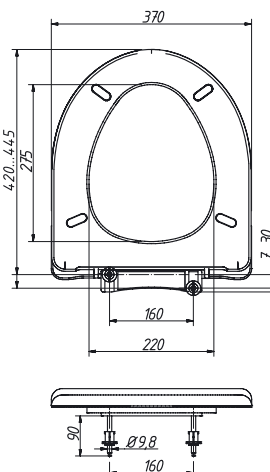

Крышки для унитаза регулируемые серии KB (крепление пластиковое)



KB1-4 – крышка для унитаза регулируемая. Цвет: **салатовая**

материал крышки – полипропилен
индивидуальная упаковка – п/эт пакет
вес: шт. 0,927 кг / коробки 13,150 кг
кол-во в коробке – 13 шт



KB1-5 – крышка для унитаза регулируемая. Цвет: **темно-синяя**

материал крышки – полипропилен
индивидуальная упаковка – п/эт пакет
вес: шт. 0,927 кг / коробки 13,150 кг
кол-во в коробке – 13 шт



KB1-12 – крышка для унитаза регулируемая. Цвет: **металлик**

материал крышки – полипропилен
индивидуальная упаковка – п/эт пакет
вес: шт. 0,927 кг / коробки 13,150 кг
кол-во в коробке – 13 шт



KB1-14 – крышка для унитаза регулируемая. Цвет: **чёрная (матовая)**

материал крышки – полипропилен
индивидуальная упаковка – п/эт пакет
вес: шт. 0,927 кг / коробки 13,150 кг
кол-во в коробке – 13 шт



KB1-15 – крышка для унитаза регулируемая. Цвет: **оливковая**

материал крышки – полипропилен
индивидуальная упаковка – п/эт пакет
вес: шт. 0,927 кг / коробки 13,150 кг
кол-во в коробке – 13 шт



KB1-16 – крышка для унитаза регулируемая. Цвет: **пепел розы**

материал крышки – полипропилен
индивидуальная упаковка – п/эт пакет
вес: шт. 0,927 кг / коробки 13,150 кг
кол-во в коробке – 13 шт

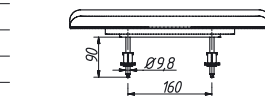
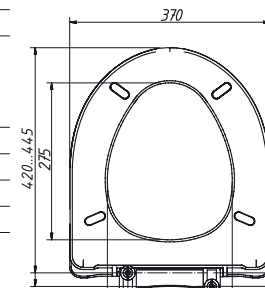
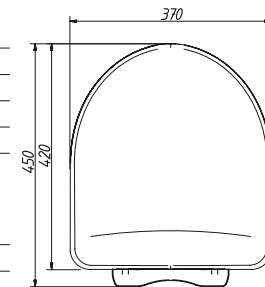

ККВ-3

Комплект крепления к пластиковой крышке серии KB

материал крепления полипропилен



Крышки для унитаза серии КР (крепление пластиковое)



KP3-1 – крышка для унитаза
Цвет: **белая**

материал крышки – полипропилен
индивидуальная упаковка – п/эт пакет
вес: шт. 1,000 кг / коробки 14,100 кг
кол-во в коробке – 16 шт



KP3-5 – крышка для унитаза
Цвет: **темно-синяя**

материал крышки – полипропилен
индивидуальная упаковка – п/эт пакет
вес: шт. 1,000 кг / коробки 14,100 кг
кол-во в коробке – 16 шт



KP3-6 – крышка для унитаза
Цвет: **белая перламутр**

материал крышки – полипропилен
индивидуальная упаковка – п/эт пакет
вес: шт. 1,000 кг / коробки 14,100 кг
кол-во в коробке – 16 шт



KP3-12 – крышка для унитаза
Цвет: **металлик**

материал крышки – полипропилен
индивидуальная упаковка – п/эт пакет
вес: шт. 1,000 кг / коробки 14,100 кг
кол-во в коробке – 16 шт

Новинка!



KP3-14 – крышка для унитаза
Цвет: **чёрная (матовая)**

материал крышки – полипропилен
индивидуальная упаковка – п/эт пакет
вес: шт. 1,000 кг / коробки 14,100 кг
кол-во в коробке – 16 шт

Новинка!



KP3-15 – крышка для унитаза
Цвет: **оливковая**

материал крышки – полипропилен
индивидуальная упаковка – п/эт пакет
вес: шт. 1,000 кг / коробки 14,100 кг
кол-во в коробке – 16 шт

Новинка!



KP3-16 – крышка для унитаза
Цвет: **пепел розы**

материал крышки – полипропилен
индивидуальная упаковка – п/эт пакет
вес: шт. 1,000 кг / коробки 14,100 кг
кол-во в коробке – 16 шт

Новинка!

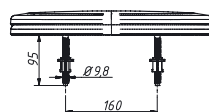
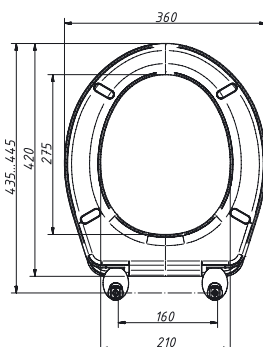
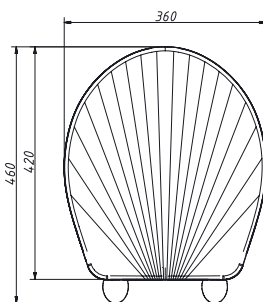

ККР-2

Комплект крепления к пластиковой крышке серии КР

материал крепления полипропилен



Крышки для унитаза регулируемые серии КУ (крепление пластиковое)



KU2-1 – крышка для унитаза регулируемая. Цвет: **белая**

материал крышки – полипропилен
индивидуальная упаковка – п/эт пакет
вес: шт. 0,975 кг / коробки 16,700 кг
кол-во в коробке – 16 шт



KU2-5 – крышка для унитаза регулируемая. Цвет: **темно-синяя**

материал крышки – полипропилен
индивидуальная упаковка – п/эт пакет
вес: шт. 0,975 кг / коробки 16,700 кг
кол-во в коробке – 16 шт



KU2-6 – крышка для унитаза регулируемая. Цвет: **белая перламутр**

материал крышки – полипропилен
индивидуальная упаковка – п/эт пакет
вес: шт. 0,975 кг / коробки 16,700 кг
кол-во в коробке – 16 шт



KU2-12 – крышка для унитаза регулируемая. Цвет: **металлик**

материал крышки – полипропилен
индивидуальная упаковка – п/эт пакет
вес: шт. 0,975 кг / коробки 16,700 кг
кол-во в коробке – 16 шт

Новинка!



KU2-14 – крышка для унитаза регулируемая. Цвет: **чёрная (матовая)**

материал крышки – полипропилен
индивидуальная упаковка – п/эт пакет
вес: шт. 0,975 кг / коробки 16,700 кг
кол-во в коробке – 16 шт

Новинка!



KU2-15 – крышка для унитаза регулируемая. Цвет: **оливковая**

материал крышки – полипропилен
индивидуальная упаковка – п/эт пакет
вес: шт. 0,975 кг / коробки 16,700 кг
кол-во в коробке – 16 шт

Новинка!



KU2-16 – крышка для унитаза регулируемая. Цвет: **пепел розы**

материал крышки – полипропилен
индивидуальная упаковка – п/эт пакет
вес: шт. 0,975 кг / коробки 16,700 кг
кол-во в коробке – 16 шт

Новинка!

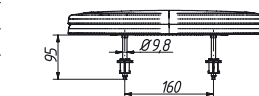
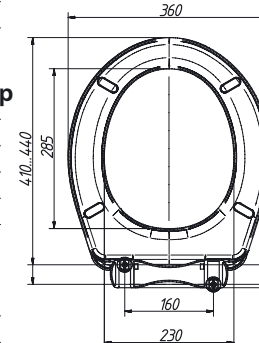
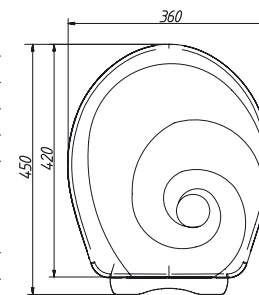

ККУ-1

Комплект крепления к пластиковой крышке серии КУ

материал крепления полипропилен



Крышки для унитаза серии KE (крепление пластиковое)

KE-01 – крышка для унитаза
Цвет: белая

| | |
|----------------------------------|--------------|
| материал крышки | полипропилен |
| индивидуальная упаковка | п/эт пакет |
| вес штуки нетто, кг | 0,657 |
| вес коробки нетто (+/- 0,1), кг | 7,880 |
| вес коробки брутто (+/- 0,1), кг | 8,780 |
| кол-во в коробке, шт | 12 |

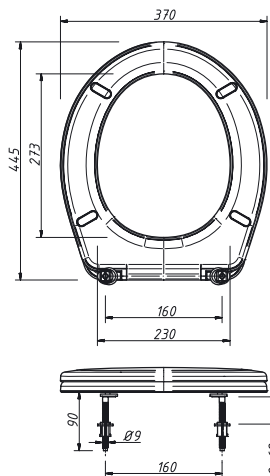

KE - 1

Комплект крепления к пластиковой крышке серии KE



таблица совместимости крышек для унитаза ОРИО и унитазов различных производителей

| производитель | "Будфарфор" Славута, Украина | | | | | | | | | | | |
|----------------|------------------------------|--------|--------|---------|---------|---------|----------|---------|----------|---------|---------|-----------|
| модель унитаза | Акцент | Футура | Вектор | Коломбо | Венеция | Орхидея | Стандарт | Элегант | Оригинал | Полесье | Славута | Славута Н |
| серия крышек | антивсплеск | | | | | | | | | | | |
| серия К | ■ | | ■ | ■ | ■ | | | ■ | | ■ | | |
| серия KB | | | | ■ | | | | | ■ | | | |
| серия КУ | ■ | | ■ | ■ | ■ | | | ■ | | ■ | | |
| серия КР | ■ | | ■ | | | | ■ | | | | | ■ |

| производитель | "ОСМ и БТ" г. Старый Оскол | | | | | | | | | | |
|----------------|----------------------------|---------|------|---------|------|------|-----|--------|-----------|-------|--------------|
| модель унитаза | Элиса | Престиж | Ардо | Эльмира | Дора | Леда | Лея | Лорена | Эльдорадо | Элиса | Суперкомпакт |
| серия К | | | ■ | | ■ | ■ | ■ | ■ | ■ | | |
| серия KB | ■ | | | | | ■ | ■ | ■ | ■ | | |
| серия КУ | | | ■ | | ■ | ■ | ■ | ■ | ■ | | |
| серия КР | ■ | | | ■ | | | | | | | |

| производитель | "Керамин" Беларусь | | | | | | "Фарфор" г. Лобня | | | | | |
|----------------|--------------------|--------|-------|-------|-------|------|-------------------|-------|-----------|-------|-------|---------|
| модель унитаза | Сити | Верона | Гранд | Стиль | Лидер | Норд | Дебют | Оптим | Универсал | Салют | Стиль | Нарцисс |
| серия К | | | ■ | ■ | | | ■ | ■ | ■ | | ■ | |
| серия KB | ■ | | | | | | | | | | | ■ |
| серия КУ | | | ■ | ■ | | | ■ | ■ | ■ | | ■ | |
| серия КР | | | | | | | | | | ■ | | |

| производитель | "Фаянс" г. Смоленск | | | | | "Сантек" г. Чебоксары | | | | | | |
|----------------|---------------------|-----------------|--------|-----------|------|-----------------------|---------|------|---------|--------|------|--------|
| модель унитаза | Класси-чешский | Рельефный бачок | Корвет | Юбилейный | Люкс | Анимо | Бореаль | Бриз | Сенатор | Цезарь | Ирис | Алькор |
| серия К | ■ | ■ | | ■ | | ■ | ■ | ■ | ■ | | | ■ |
| серия KB | | | ■ | | | | | | | ■ | ■ | |
| серия КУ | ■ | ■ | | ■ | | ■ | ■ | ■ | ■ | | | ■ |
| серия КР | | | | | | | | | | ■ | | |

| производитель | "Кировская керамика" г. Киров | | | | | | | | | | |
|----------------|-------------------------------|---------|------|--------|---------|------|-------|------|---------|------|------|
| модель унитаза | Премьер | Элегант | Евро | Галант | Комфорт | Лири | Ресса | Вега | Элегант | Поло | Неро |
| серия К | | ■ | | ■ | | | | ■ | ■ | ■ | ■ |
| серия KB | ■ | | | | | | | | ■ | | |
| серия КУ | | ■ | | ■ | | | | ■ | ■ | ■ | ■ |
| серия КР | ■ | | | | ■ | | | | ■ | ■ | ■ |

| производитель | Cersanit | | | | | | | | | "Делла-Керамика" г. Ногинск | | |
|----------------|----------|-----------|-------|------|-------|--------|-------|-----|-----------|-----------------------------|--------|-------|
| модель унитаза | ECO 2000 | President | Koral | Nord | Zenit | Merida | Prima | Hit | Skandinav | Атлантик | Мелора | Виста |
| серия К | | | ■ | ■ | ■ | ■ | ■ | ■ | ■ | | | ■ |
| серия KB | ■ | | | ■ | | | | | | | | |
| серия КУ | | | ■ | ■ | ■ | ■ | ■ | ■ | ■ | | | ■ |
| серия КР | | ■ | | ■ | ■ | ■ | ■ | ■ | ■ | | | |

| производитель | "Стройполимеркерамика" г. Воротынский | | | | FORMA | |
|----------------|---------------------------------------|-------|------|--------|-------|--|
| модель унитаза | Виктория | Орион | Вест | Соната | 2004 | |
| серия К | ■ | ■ | | | | |
| серия KB | | | ■ | ■ | ■ | |
| серия КУ | ■ | ■ | | | | |
| серия КР | | | | ■ | ■ | |

ККУ-1

Комплект крепления к пластиковой крышке серии К / КУ



| | |
|-----------------------------|--------------|
| материал крепления | полипропилен |
| размер коробки, мм | 260x370x260 |
| вес нетто, кг | 3.860 |
| вес брутто, кг | 4.320 |
| кол-во в коробке, шт | 50 |

ККР-2

Комплект крепления к пластиковой крышке серии КР



| | |
|-----------------------------|--------------|
| материал крепления | полипропилен |
| размер коробки, мм | 260x370x260 |
| вес нетто, кг | 4.240 |
| вес брутто, кг | 4.700 |
| кол-во в коробке, шт | 60 |

ККВ-3

Комплект крепления к пластиковой крышке серии КВ



| | |
|-----------------------------|--------------|
| материал крепления | полипропилен |
| размер коробки, мм | 260x370x260 |
| вес нетто, кг | 3.680 |
| вес брутто, кг | 4.140 |
| кол-во в коробке, шт | 50 |

КМ-1 Комплект крепления к деревянной крышке с эксцентриком



| | |
|-----------------------------|-------------|
| материал крепления | метал./хром |
| с эксцентриком | |
| вес нетто, кг | 0,03 |
| вес брутто, кг | 0,80 |
| кол-во в коробке, шт | 10 |

КМ-2 Комплект крепления к деревянной крышке с микролифтом



| | |
|-----------------------------|-------------|
| материал крепления | метал./хром |
| с микролифтом | |
| вес нетто, кг | 0,03 |
| вес брутто, кг | 0,80 |
| кол-во в коробке, шт | 10 |

К-1

Крепёж крышки К/КУ к унитазу



| | |
|-----------------------------|--------------|
| материал крепления | полипропилен |
| размер коробки, мм | 260x370x260 |
| вес нетто, кг | 3.660 |
| вес брутто, кг | 4.100 |
| кол-во в коробке, шт | 100 |

КЕ-1

Крепёж крышки КЕ к унитазу



| | |
|-----------------------------|--------------|
| материал крепления | полипропилен |
| вес нетто, кг | - |
| вес брутто, кг | - |
| кол-во в коробке, шт | - |

К-2

Крепёж крышки КР к унитазу



| | |
|-----------------------------|--------------|
| материал крепления | полипропилен |
| размер коробки, мм | 260x370x260 |
| вес нетто, кг | 3.860 |
| вес брутто, кг | 4.340 |
| кол-во в коробке, шт | 100 |

К-3

Крепёж крышки КВ к унитазу



| | |
|-----------------------------|--------------|
| материал крепления | полипропилен |
| размер коробки, мм | 260x370x260 |
| вес нетто, кг | 3.440 |
| вес брутто, кг | 3.900 |
| кол-во в коробке, шт | 100 |

КО-1

Амортизаторы для крышки к унитазу



| | |
|-----------------------------|--------------|
| материал | полипропилен |
| размер коробки, мм | 220x170x120 |
| вес нетто, кг | 0.860 |
| вес брутто, кг | 1.060 |
| кол-во в коробке, шт | 50 |

C-990P

Слив раздвижной для унитаза

Слив раздвижной для унитаза.
Длина: L = 220 – 520 мм

| | |
|-----------------------------|--------------|
| материал слива | полипропилен |
| входное отверстие | 75–105 |
| выходное отверстие, мм | 100–110 |
| длина слива, мм | 220–520 |
| вес штуки нетто, кг | 0,415 |
| кол-во в коробке, шт | 24 |

C-999P

Слив раздвижной с выходом 110 для унитаза

Слив раздвижной с выходом 110 для унитаза.
Длина: L = 200 – 340 мм

| | |
|-----------------------------|--------------|
| материал слива | полипропилен |
| входное отверстие | 75–105 |
| выходное отверстие, мм | 110 |
| длина слива, мм | 200–340 |
| вес штуки нетто, кг | 0,375 |
| кол-во в коробке, шт | 32 |

C-996 / 1

Слив раздвижной для унитаза, армированный

Слив раздвижной для унитаза, армированный.
Длина: L = 270 – 550 мм

| | |
|-----------------------------|--------------|
| материал слива | полипропилен |
| входное отверстие, мм | 85–105 |
| выходное отверстие, мм | 100–110 |
| длина слива, мм | 270–550 |
| вес штуки нетто, кг | 0,430 |
| кол-во в коробке, шт | 20 |

C-995

Слив раздвижной для унитаза, армированный

Слив раздвижной для унитаза, армированный,
сверхгибкий. Длина: L = 220 – 410 мм

| | |
|-----------------------------|--------------|
| материал слива | полипропилен |
| входное отверстие, мм | 75–105 |
| выходное отверстие, мм | 100–110 |
| длина слива, мм | 220–410 |
| вес штуки нетто, кг | 0,530 |
| кол-во в коробке, шт | 24 |

C-490

Труба фановая прямая 110



| | |
|-----------------------------|-----------------------|
| материал трубы / манжеты | полипропилен / резина |
| входное отверстие | 70–114 |
| диаметр трубы D=, мм | 110 |
| длина трубы L=, мм | 217 |
| вес штуки нетто, кг | 0,321 |
| кол-во в коробке, шт | 15 |

C-491

Труба фановая 110 x 90 (угол поворота 90°)



| | |
|-----------------------------|-----------------------|
| материал трубы / манжеты | полипропилен / резина |
| входное отверстие | 70–114 |
| диаметр трубы D=, мм | 110 |
| угол поворота | 90° |
| вес штуки нетто, кг | 0,383 |
| кол-во в коробке, шт | 12 |

C-492

Труба фановая 110 x 45 (угол поворота 45°)



| | |
|-----------------------------|-----------------------|
| материал трубы / манжеты | полипропилен / резина |
| входное отверстие | 70–114 |
| диаметр трубы D=, мм | 110 |
| угол поворота | 45° |
| вес штуки нетто, кг | 0,310 |
| кол-во в коробке, шт | 15 |

C-4910

Труба фановая 110 x 90 (угол поворота 90°)
с отводом d= 40 мм

| | |
|-----------------------------|--------------------|
| материал трубы / манжеты | полипропилен / ТЭП |
| входное отверстие, мм | 85–105 |
| длина трубы с отводом, мм | 308 |
| диаметр трубы D=, мм | 110 |
| угол поворота | 90° |
| кол-во в коробке, шт | 16 |

C-495

Труба фановая 90° D= 110 мм,
универсальная (поворотная)

| | |
|-----------------------------|--------------------|
| материал трубы / манжеты | полипропилен / ТЭП |
| входное отверстие, мм | 75–105 |
| диаметр трубы D=, мм | 110 |
| длина трубы, мм | 350–400 |
| угол поворота | 90° |
| вес штуки нетто, кг | 0,660 |
| кол-во в коробке, шт | 12 |

С-493

Гофра фановая, армированная

Гофра фановая 90° армированная



| | |
|-----------------------------|--------------|
| материал трубы | полипропилен |
| материал манжеты | резина |
| входное отверстие, мм | 85-105 |
| выходное отверстие, мм | 100-115 |
| длина гофры, мм | 450-800 |
| вес штуки нетто, кг | 0,750 |
| кол-во в коробке, шт | 12 |

С-494

Гофра фановая, армированная с отводом

Гофра фановая 90° с отв. d= 40 мм, армированная



| | |
|-----------------------------|--------------|
| материал трубы | полипропилен |
| материал манжеты | резина |
| входное отверстие, мм | 85-105 |
| выходное отверстие, мм | 100-115 |
| длина гофры с отводом, мм | 470-820 |
| отвод, мм | 40 |
| кол-во в коробке, шт | 10 |

С-9980

Труба фановая прямая, с манжетой (короткая)

Труба фановая прямая



| | |
|-----------------------------|--------------|
| материал трубы | полипропилен |
| материал манжеты | резина |
| входное отверстие, мм | 85-105 |
| выходное отверстие, мм | 95-113 |
| вес штуки нетто, кг | 0,234 |
| кол-во в коробке, шт | 43 |

С-9970

Труба фановая эксцентрик, с манжетой (короткая)

Труба фановая эксцентрик



| | |
|-----------------------------|--------------|
| материал трубы | полипропилен |
| материал манжеты | резина |
| входное отверстие, мм | 85-105 |
| выходное отверстие, мм | 95-113 |
| вес штуки нетто, кг | 0,252 |
| кол-во в коробке, шт | 43 |

С-997

Манжета для унитаза (эксцентрик)



Манжета для унитаза (эксцентрик)

| | |
|-----------------------------|-----------|
| материал манжеты | ПВХ |
| входное отверстие, мм | 100-105 |
| выходное отверстие, мм | 100-110 |
| длина манжеты, мм | 95 |
| вес штуки нетто, кг | 0,170 |
| кол-во в коробке, шт | 50 |

С-998

Манжета для унитаза (прямая)



Манжета для унитаза (прямая)

| | |
|-----------------------------|-----------|
| материал манжеты | ПВХ |
| входное отверстие, мм | 100-105 |
| выходное отверстие, мм | 100-110 |
| длина манжеты, мм | 95 |
| вес штуки нетто, кг | 0,178 |
| кол-во в коробке, шт | 60 |

С-197

Манжета для унитаза (эксцентрик)



Манжета для унитаза (эксцентрик)

| | |
|-----------------------------|--------------|
| материал манжеты | ПВХ (мягкий) |
| входное отверстие, мм | 90-105 |
| выходное отверстие, мм | 100-110 |
| длина манжеты, мм | 100 |
| вес штуки нетто, кг | 0,230 |
| кол-во в коробке, шт | 60 |

С-198

Манжета для унитаза (прямая)



Манжета для унитаза (прямая)

| | |
|-----------------------------|--------------|
| материал манжеты | ПВХ (мягкий) |
| входное отверстие, мм | 90-105 |
| выходное отверстие, мм | 100-110 |
| длина манжеты, мм | 100 |
| вес штуки нетто, кг | 0,242 |
| кол-во в коробке, шт | 60 |

ШСМ – шланг сливной для стиральной машины

| ШСМ-100 / ШСМП-100 (в индивидуальном пакете) | | |
|--|---------|----------|
| | ШСМ-100 | ШСМП-100 |
| вх. / вых. отверстие, мм | 19 / 19 | 19 / 19 |
| длина сливного шланга, м | 1,00 | 1,00 |
| вес штуки нетто, кг | 0,098 | 0,114 |
| вес коробки брутто (+/- 0,1), кг | 8,350 | 7,900 |
| количество в коробке, шт | 75 | 60 |

| ШСМ-150 / ШСМП-150 (в индивидуальном пакете) | | |
|--|---------|----------|
| | ШСМ-150 | ШСМП-150 |
| вх. / вых. отверстие, мм | 19 / 19 | 19 / 19 |
| длина сливного шланга, м | 1,50 | 1,50 |
| вес штуки нетто, кг | 0,120 | 0,135 |
| вес коробки брутто (+/- 0,1), кг | 8,850 | 9,150 |
| количество в коробке, шт | 65 | 60 |

| ШСМ-200 / ШСМП-200 (в индивидуальном пакете) | | |
|--|---------|----------|
| | ШСМ-200 | ШСМП-200 |
| вх. / вых. отверстие, мм | 19 / 19 | 19 / 19 |
| длина сливного шланга, м | 2,00 | 2,00 |
| вес штуки нетто, кг | 0,173 | 0,200 |
| вес коробки брутто (+/- 0,1), кг | 7,950 | 9,050 |
| количество в коробке, шт | 40 | 40 |

| ШСМ-250 / ШСМП-250 (в индивидуальном пакете) | | |
|--|---------|----------|
| | ШСМ-250 | ШСМП-250 |
| вх. / вых. отверстие, мм | 19 / 19 | 19 / 19 |
| длина сливного шланга, м | 2,50 | 2,50 |
| вес штуки нетто, кг | 0,200 | 0,209 |
| вес коробки брутто (+/- 0,1), кг | 7,050 | 6,900 |
| количество в коробке, шт | 30 | 28 |

| ШСМ-300 / ШСМП-300 (в индивидуальном пакете) | | |
|--|---------|----------|
| | ШСМ-300 | ШСМП-300 |
| вх. / вых. отверстие, мм | 19 / 19 | 19 / 19 |
| длина сливного шланга, м | 3,00 | 3,00 |
| вес штуки нетто, кг | 0,211 | 0,242 |
| вес коробки брутто (+/- 0,1), кг | 6,750 | 7,100 |
| количество в коробке, шт | 27 | 25 |

| ШСМ-350 / ШСМП-350 (в индивидуальном пакете) | | |
|--|---------|----------|
| | ШСМ-350 | ШСМП-350 |
| вх. / вых. отверстие, мм | 19 / 19 | 19 / 19 |
| длина сливного шланга, м | 3,5 | 3,5 |
| вес штуки нетто, кг | 0,212 | 0,260 |
| вес коробки брутто (+/- 0,1), кг | 6,350 | 6,250 |
| количество в коробке, шт | 25 | 20 |

| ШСМ-400 / ШСМП-400 (в индивидуальном пакете) | | |
|--|---------|----------|
| | ШСМ-400 | ШСМП-400 |
| вх. / вых. отверстие, мм | 19 / 19 | 19 / 19 |
| длина сливного шланга, м | 4,00 | 4,00 |
| вес штуки нетто, кг | 0,305 | 0,328 |
| вес коробки брутто (+/- 0,1), кг | 7,150 | 6,950 |
| количество в коробке, шт | 20 | 18 |

| ШСМ-500 / ШСМП-500 (в индивидуальном пакете) | | |
|--|---------|----------|
| | ШСМ-500 | ШСМП-500 |
| вх. / вых. отверстие, мм | 19 / 19 | 19 / 19 |
| длина сливного шланга, м | 5,00 | 5,00 |
| вес штуки нетто, кг | 0,370 | 0,527 |
| вес коробки брутто (+/- 0,1), кг | 6,600 | 6,850 |
| количество в коробке, шт | 15 | 15 |

| ШСМ-5 000/1 (бухта без наконечников) | | |
|--------------------------------------|------------|--|
| | ШСМ-5000/1 | |
| диаметр, мм | 25 | |
| длина бухты, метр | 50 | |
| вес бухты брутто, кг | 4,450 | |
| кол-во на палете | 30 | |

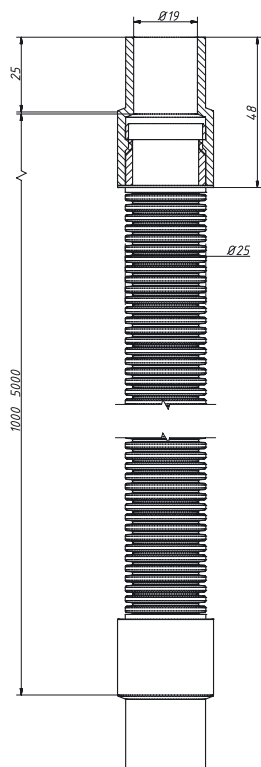

ШЗ – шланг заливной для стиральной машины

| ШЗ-100 (гайка-гайка, угловой, в индивидуальном пакете) | | |
|--|-------------------------|--|
| | ШЗ-100 | |
| вх. / вых. отверстие | гайка 3/4" / гайка 3/4" | |
| длина заливного шланга, м | 1,00 | |
| вес штуки нетто, кг | 0,177 | |
| вес коробки брутто (+/- 0,1), кг | 21,350 | |
| количество в коробке, шт | 115 | |

| ШЗ-150 (гайка-гайка, угловой, в индивидуальном пакете) | | |
|--|-------------------------|--|
| | ШЗ-150 | |
| вх. / вых. отверстие | гайка 3/4" / гайка 3/4" | |
| длина заливного шланга, м | 1,50 | |
| вес штуки нетто, кг | 0,235 | |
| вес коробки брутто (+/- 0,1), кг | 21,050 | |
| количество в коробке, шт | 85 | |

| ШЗ-200 (гайка-гайка, угловой, в индивидуальном пакете) | | |
|--|-------------------------|--|
| | ШЗ-200 | |
| вх. / вых. отверстие | гайка 3/4" / гайка 3/4" | |
| длина заливного шланга, м | 2,00 | |
| вес штуки нетто, кг | 0,302 | |
| вес коробки брутто (+/- 0,1), кг | 21,600 | |
| количество в коробке, шт | 68 | |

| ШЗ-250 (гайка-гайка, угловой, в индивидуальном пакете) | | |
|--|-------------------------|--|
| | ШЗ-250 | |
| вх. / вых. отверстие, мм | гайка 3/4" / гайка 3/4" | |
| длина заливного шланга, м | 2,50 | |
| вес штуки нетто, кг | 0,370 | |
| вес коробки брутто (+/- 0,1), кг | 21,050 | |
| количество в коробке, шт | 54 | |

| ШЗ-300 (гайка-гайка, угловой, в индивидуальном пакете) | | |
|--|-------------------------|--|
| | ШЗ-300 | |
| вх. / вых. отверстие | гайка 3/4" / гайка 3/4" | |
| длина заливного шланга, м | 3,00 | |
| вес штуки нетто, кг | 0,443 | |
| вес коробки брутто (+/- 0,1), кг | 21,450 | |
| количество в коробке, шт | 46 | |

| ШЗ-350 (гайка-гайка, угловой, в индивидуальном пакете) | | |
|--|-------------------------|--|
| | ШЗ-350 | |
| вх. / вых. отверстие | гайка 3/4" / гайка 3/4" | |
| длина заливного шланга, м | 3,50 | |
| вес штуки нетто, кг | 0,504 | |
| вес коробки брутто (+/- 0,1), кг | 21,500 | |
| количество в коробке, шт | 40 | |

| ШЗ-400 (гайка-гайка, угловой, в индивидуальном пакете) | | |
|--|-------------------------|--|
| | ШЗ-400 | |
| вх. / вых. отверстие | гайка 3/4" / гайка 3/4" | |
| длина заливного шланга, м | 4,00 | |
| вес штуки нетто, кг | 0,564 | |
| вес коробки брутто (+/- 0,1), кг | 21,350 | |
| количество в коробке, шт | 36 | |

| ШЗ-450 (гайка-гайка, угловой, в индивидуальном пакете) | | |
|--|-------------------------|--|
| | ШЗ-450 | |
| вх. / вых. отверстие | гайка 3/4" / гайка 3/4" | |
| длина заливного шланга, м | 4,50 | |
| вес штуки нетто, кг | 0,630 | |
| вес коробки брутто (+/- 0,1), кг | 21,200 | |
| количество в коробке, шт | 32 | |

| ШЗ-500 (гайка-гайка, угловой, в индивидуальном пакете) | | |
|--|-------------------------|--|
| | ШЗ-500 | |
| вх. / вых. отверстие | гайка 3/4" / гайка 3/4" | |
| длина заливного шланга, м | 5,00 | |
| вес штуки нетто, кг | 0,712 | |
| вес коробки брутто (+/- 0,1), кг | 22,400 | |
| количество в коробке, шт | 30 | |

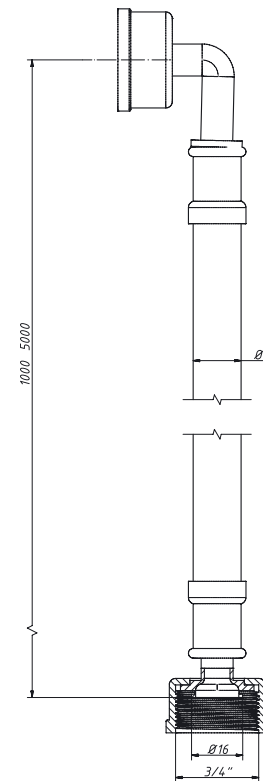

РШСМП-300



(в индивидуальном пакете)



Шланг сливной раздвижной для стиральной машины (в индивидуальном пакете)

| | |
|--|--------------|
| материал | полипропилен |
| входное отверстие, мм | 19 |
| выходное отверстие, мм | 19 |
| длина шланга, мм | 930–3000 |
| упаковка – индивидуальный пакет | |
| вес штуки нетто, кг | 0,188 |
| кол-во в коробке, шт | 60 |

СШСМ

Соединитель для сливных шлангов



СШСМ 19/19

| | |
|----------------------------------|-----------------|
| материал штуцера | полипропилен |
| вх. / вых. отверстие, мм | 19 / 19 |
| размер коробки, мм | 220 x 170 x 120 |
| кол-во в мал. коробке, шт | 100 |

СШСМ 19/22

| | |
|----------------------------------|--------------|
| материал штуцера | полипропилен |
| вх. / вых. отверстие, мм | 19 / 22 |
| кол-во в мал. коробке, шт | 80 |

СШСМ 22/22

| | |
|----------------------------------|--------------|
| материал штуцера | полипропилен |
| вх. / вых. отверстие, мм | 22 / 22 |
| кол-во в мал. коробке, шт | 75 |

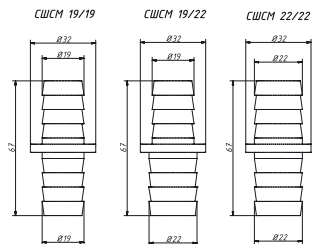

НШСМ-20 (25 / 19)

Наконечник для сливного шланга

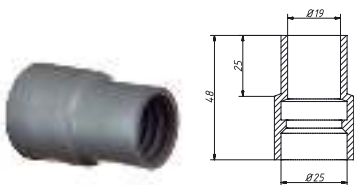

| | |
|--|-----------------|
| материал наконечника | ПВХ |
| вх. / вых. отверстие, мм | 25 / 19 |
| кол-во в п/эт пакете, шт | 20 |
| размер коробки, мм | 510 x 370 x 510 |
| кол-во п/эт пакетов в коробке, шт | 90 |

СШЗ 3/4" – 3/4"

Соединитель для заливных шлангов



| | |
|----------------------------------|-----------------|
| материал штуцера | полипропилен |
| вх. / вых. отверстие, мм | 3/4" – 3/4" |
| вес штуки нетто, кг | 0,030 |
| размер коробки, мм | 220 x 170 x 120 |
| кол-во в мал. коробке, шт | 150 |

ОКГ 50



Отвод канализационный гибкий 50x50

| | |
|---------------------------------------|--------------|
| материал отвода | полипропилен |
| входное отверстие, мм | 50 |
| выходное отверстие, мм | 50 |
| длина, мм | 250 |
| угол поворота | 0°...180° |
| два уплотнительных кольца в комплекте | |
| вес штуки нетто, кг | 0,066 |
| кол-во в коробке, шт | 105 |

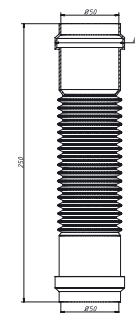

ОКГ 40



Отвод канализационный гибкий 40x40

| | |
|---------------------------------------|--------------|
| материал отвода | полипропилен |
| входное отверстие, мм | 40 |
| выходное отверстие, мм | 40 |
| длина, мм | 220 |
| угол поворота | 0°...180° |
| два уплотнительных кольца в комплекте | |
| вес штуки нетто, кг | 0,046 |
| кол-во в коробке, шт | 180 |

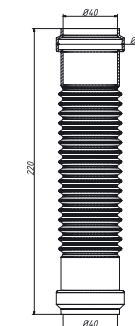

СКГ 50



Соединитель канализационный гибкий 50x50

| | |
|-----------------------------------|--------------|
| материал отвода | полипропилен |
| входное отверстие, мм | 50 |
| выходное отверстие, мм | 50 |
| длина, мм | 240 |
| угол поворота | 0°...180° |
| уплотнительное кольцо в комплекте | |
| вес штуки нетто, кг | 0,059 |
| кол-во в коробке, шт | 120 |

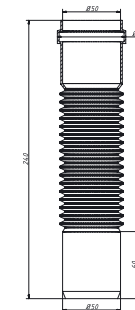



СКГ 40

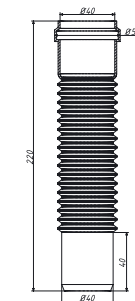

Соединитель канализационный гибкий 40x40

| | |
|-----------------------------------|--------------|
| материал отвода | полипропилен |
| входное отверстие, мм | 40 |
| выходное отверстие, мм | 40 |
| длина, мм | 220 |
| угол поворота | 0°...180° |
| уплотнительное кольцо в комплекте | |
| вес штуки нетто, кг | 0,037 |
| кол-во в коробке, шт | 190 |



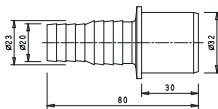

A-3132  **Адаптер для подключения слива** (выход – 32 мм)**Новинка!**Адаптер для подключения слива
(вход 20/22 мм, выход 32 мм)

| | |
|-----------------------------|--------------|
| материал | полипропилен |
| диаметр входа, мм | 20 / 22 |
| диаметр выхода | 32 мм |
| вес штуки нетто, кг | 0,021 |
| кол-во в коробке, шт | 30 |

**АГ-3132**  **Адаптер Г-образный для подкл. слива** (выход – 32 мм)**Новинка!**Адаптер Г-образный для подключения слива
(вход 20/22 мм, выход 32 мм)

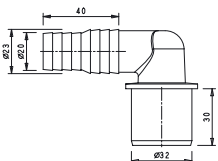
| | |
|-----------------------------|--------------|
| материал | полипропилен |
| диаметр входа, мм | 20 / 22 |
| диаметр выхода | 32 мм |
| вес штуки нетто, кг | 0,030 |
| кол-во в коробке, шт | 25 |

**A-4140**  **Адаптер для подключения слива** (выход – 40 мм)Адаптер для подключения слива
(вход 20/22 мм, выход 40 мм)

| | |
|-----------------------------|--------------|
| материал | полипропилен |
| диаметр входа, мм | 20 / 22 |
| диаметр выхода | 40 мм |
| вес штуки нетто, кг | 0,021 |
| кол-во в коробке, шт | 20 |

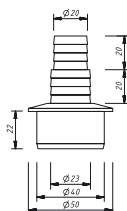
**АГ-4140** **Адаптер Г-образный для подкл. слива** (выход – 40 мм)**Новинка!**Адаптер Г-образный для подключения слива
(вход 20/22 мм, выход 40 мм)

| | |
|-----------------------------|--------------|
| материал | полипропилен |
| диаметр входа, мм | 20 / 22 |
| диаметр выхода | 40 мм |
| вес штуки нетто, кг | 0,031 |
| кол-во в коробке, шт | 20 |

**A-5150**  **Адаптер для подключения слива** (выход – 50 мм)Адаптер для подключения слива
(вход 20/22 мм, выход 50 мм)

| | |
|-----------------------------|--------------|
| материал | полипропилен |
| диаметр входа, мм | 20 / 22 |
| диаметр выхода | 50 мм |
| вес штуки нетто, кг | 0,024 |
| кол-во в коробке, шт | 15 |

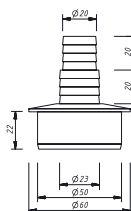
**АГ-5150**  **Адаптер Г-образный для подкл. слива** (выход – 50 мм)**Новинка!**Адаптер для подключения слива
(вход 20/22 мм, выход 50 мм)

| | |
|-----------------------------|--------------|
| материал | полипропилен |
| диаметр входа, мм | 20 / 22 |
| диаметр выхода | 50 мм |
| вес штуки нетто, кг | 0,033 |
| кол-во в коробке, шт | 15 |

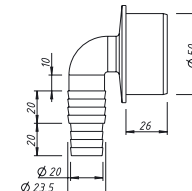
**A-4240**  **Адаптер для подключения слива с двумя отводами**Адаптер для подключения слива с двумя отводами
(вход 20/22 мм, выход 40 мм)

| | |
|----------------------------------|--------------|
| материал | полипропилен |
| диаметр входа, мм | 20 / 22 |
| диаметр выхода | 40 мм |
| вес штуки нетто, кг | 0,027 |
| вес коробки брутто (+/- 0,1), кг | 0,700 |
| кол-во в коробке, шт | 15 |

**A-5250**  **Адаптер для подключения слива с двумя отводами**Адаптер для подключения слива с двумя отводами
(вход 20/22 мм, выход 50 мм)

| | |
|----------------------------------|--------------|
| материал | полипропилен |
| диаметр входа, мм | 20 / 22 |
| диаметр выхода | 50 мм |
| вес штуки нетто, кг | 0,032 |
| вес коробки брутто (+/- 0,1), кг | 0,560 |
| кол-во в коробке, шт | 10 |

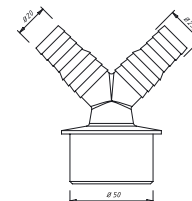
**АХ-2232** Минисифон для стиральной машиныМинисифон для стиральной
машины (пластик / хром)

| | |
|-----------------------------|--------------|
| материал сифона | полипропилен |
| покрытие | хром |
| вес штуки нетто, кг | 0,071 |
| кол-во в коробке, шт | 45 |

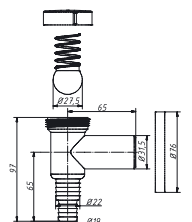
**АВ-2231** Минисифон для стиральной машиныМинисифон для стиральной
машины (пластик / белый)

| | |
|-----------------------------|--------------|
| материал сифона | полипропилен |
| цвет | белый |
| вес штуки нетто, кг | 0,070 |
| кол-во в коробке, шт | 45 |

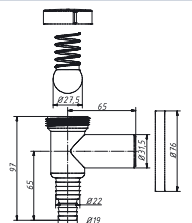

А-1442 **Адаптер для подключения слива с двумя отводами**



Новинка!

Адаптер для подключения слива с двумя отводами
(вход 14/14 мм, выход 40 мм)

| | |
|-----------------------------|--------------|
| материал | полипропилен |
| диаметр входа, мм | 14/14 |
| диаметр выхода | 40 мм |
| вес штуки нетто, кг | - |
| кол-во в коробке, шт | - |

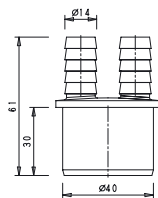

А-1452 **Адаптер для подключения слива с двумя отводами**



Новинка!

Адаптер для подключения слива с двумя отводами
(вход 14/14 мм, выход 50 мм)

| | |
|-----------------------------|--------------|
| материал | полипропилен |
| диаметр входа, мм | 14/14 |
| диаметр выхода | 50 мм |
| вес штуки нетто, кг | - |
| кол-во в коробке, шт | - |

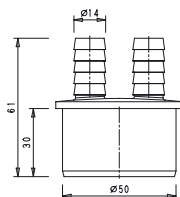

СШ - 1/2" / 1/2" **Соединитель для сливных шлангов**



Новинка!

Соединитель для сливных шлангов
(вход 1/2", выход 1/2")

| | |
|-----------------------------|--------------|
| материал | полипропилен |
| диаметр входа | 1/2" |
| диаметр выхода | 1/2" |
| вес штуки нетто, кг | - |
| кол-во в коробке, шт | - |

СШ - 1/2" / 3/4" **Соединитель для сливных шлангов**



Новинка!

Соединитель для сливных шлангов
(вход 1/2", выход 3/4")

| | |
|-----------------------------|--------------|
| материал | полипропилен |
| диаметр входа | 1/2" |
| диаметр выхода | 3/4" |
| вес штуки нетто, кг | - |
| кол-во в коробке, шт | - |

А-3155 **Патрубок 1 1/4" x 32 с одним отводом**



| | |
|-----------------------------|--------------|
| материал патрубка | полипропилен |
| входное отверстие | 1 1/4" |
| выходное отверстие, мм | 32 |
| один отвод, мм | 19/22 |
| вес штуки нетто, кг | 0,066 |
| кол-во в коробке, шт | 45 |

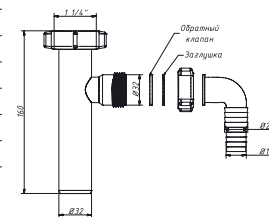

А-4154 **Отвод для стиральной машины 1 1/2" x 1 1/2"**



| | |
|-----------------------------|--------------|
| материал патрубка | полипропилен |
| входное отверстие | 1 1/2" |
| выходное отверстие | 1 1/2" |
| один отвод, мм | 19/22 |
| вес штуки нетто, кг | 0,055 |
| кол-во в коробке, шт | 55 |

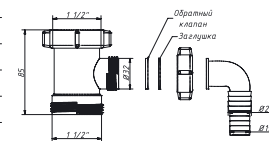

А-4155 **Патрубок 1 1/2" x 40 с одним отводом**



| | |
|-----------------------------|--------------|
| материал патрубка | полипропилен |
| входное отверстие | 1 1/2" |
| выходное отверстие, мм | 40 |
| один отвод, мм | 19/22 |
| вес штуки нетто, кг | 0,074 |
| кол-во в коробке, шт | 145 |

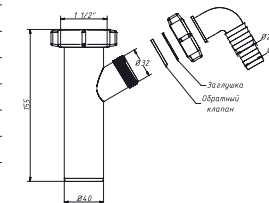

А-4176 **Патрубок 1 1/2" x 40 с двумя отводами**



| | |
|-----------------------------|--------------|
| материал патрубка | полипропилен |
| входное отверстие | 1 1/2" |
| выходное отверстие, мм | 40 |
| два отвода, мм | 19/22 |
| вес штуки нетто, кг | 0,094 |
| кол-во в коробке, шт | 110 |

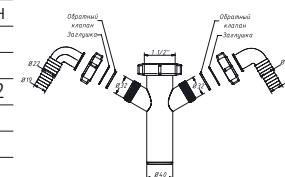

ТСК – трос сантехнический канатный (диаметр D= 5,6 мм)

ТСК-2500 (в индивидуальном пакете)

| | |
|----------------------------------|--------------|
| длина троса сантехнического, м | 2,50 |
| вес штуки нетто, кг | 0,423 |
| количество в коробке, шт | 30 |
| вес коробки брутто (+/- 0,1), кг | 13,050 |

ТСК-3500 (в индивидуальном пакете)

| | |
|----------------------------------|--------------|
| длина троса сантехнического, м | 3,50 |
| вес штуки нетто, кг | 0,528 |
| количество в коробке, шт | 25 |
| вес коробки брутто (+/- 0,1), кг | 13,550 |

ТСК-5000 (в индивидуальном пакете)

| | |
|----------------------------------|--------------|
| длина троса сантехнического, м | 5,00 |
| вес штуки нетто, кг | 0,675 |
| количество в коробке, шт | 20 |
| вес коробки брутто (+/- 0,1), кг | 13,850 |

ТСК-10000 (в индивидуальном пакете)

| | |
|----------------------------------|--------------|
| длина троса сантехнического, м | 10,00 |
| вес штуки нетто, кг | 1,167 |
| количество в коробке, шт | 15 |
| вес коробки брутто (+/- 0,1), кг | 17,850 |

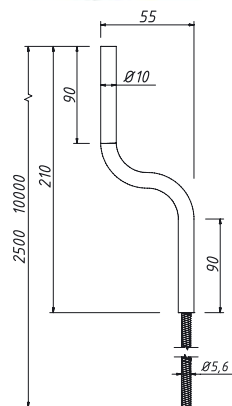

ТСП 6 – трос сантехнический пружинный (диаметр D= 6,0 мм)

ТСП 6 - 2500 (в индивидуальном пакете)

| | |
|----------------------------------|--------------|
| длина троса сантехнического, м | 2,50 |
| вес штуки нетто, кг | 0,288 |
| количество в коробке, шт | 40 |
| вес коробки брутто (+/- 0,1), кг | 11,850 |

ТСП 6 - 3500 (в индивидуальном пакете)

| | |
|----------------------------------|--------------|
| длина троса сантехнического, м | 3,50 |
| вес штуки нетто, кг | 0,389 |
| количество в коробке, шт | 35 |
| вес коробки брутто (+/- 0,1), кг | 13,950 |

ТСП 6 - 5000 (в индивидуальном пакете)

| | |
|----------------------------------|--------------|
| длина троса сантехнического, м | 5,00 |
| вес штуки нетто, кг | 0,528 |
| количество в коробке, шт | 25 |
| вес коробки брутто (+/- 0,1), кг | 13,550 |

ТСП 6 - 10000 (в индивидуальном пакете)

| | |
|----------------------------------|--------------|
| длина троса сантехнического, м | 10,00 |
| вес штуки нетто, кг | 1,017 |
| количество в коробке, шт | 12 |
| вес коробки брутто (+/- 0,1), кг | 12,550 |

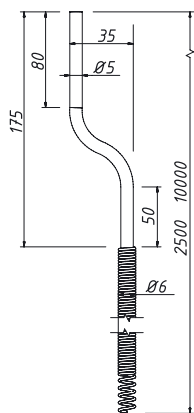

ТСП 9 – трос сантехнический пружинный (диаметр D= 9,0 мм)

ТСП 9 - 2500 (в индивидуальном пакете)

| | |
|----------------------------------|--------------|
| длина троса сантехнического, м | 2,50 |
| вес штуки нетто, кг | 0,800 |
| количество в коробке, шт | 15 |
| вес коробки брутто (+/- 0,1), кг | 11,850 |

ТСП 9 - 3500 (в индивидуальном пакете)

| | |
|----------------------------------|--------------|
| длина троса сантехнического, м | 3,50 |
| вес штуки нетто, кг | 1,033 |
| количество в коробке, шт | 15 |
| вес коробки брутто (+/- 0,1), кг | 13,950 |

ТСП 9 - 5000 (в индивидуальном пакете)

| | |
|----------------------------------|--------------|
| длина троса сантехнического, м | 5,00 |
| вес штуки нетто, кг | 1,455 |
| количество в коробке, шт | 10 |
| вес коробки брутто (+/- 0,1), кг | 13,550 |

ТСП 9 - 10000 (в индивидуальном пакете)

| | |
|----------------------------------|--------------|
| длина троса сантехнического, м | 10,00 |
| вес штуки нетто, кг | 2,750 |
| количество в коробке, шт | 6 |
| вес коробки брутто (+/- 0,1), кг | 12,550 |

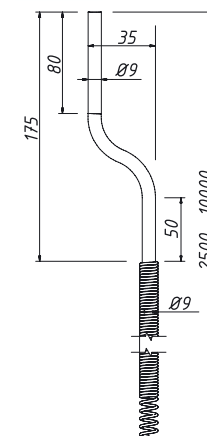

ПТСП 9 – трос сантехнический пружинный. Серия Профи (диаметр D= 9,0 мм)

Серия Профи. Ручку можно регулировать, увеличивать или уменьшать длину троса

Новинка!

ПТСП 9 - 2500 с регулируемой ручкой

| | |
|--------------------------------|------------------------------|
| длина троса сантехнического, м | 2,50 |
| материал | проволока стальная пружинная |
| вес штуки нетто, кг | 0,806 |
| количество в коробке, шт | 15 |

ПТСП 9 - 3500 с регулируемой ручкой

| | |
|--------------------------------|------------------------------|
| длина троса сантехнического, м | 3,50 |
| материал | проволока стальная пружинная |
| вес штуки нетто, кг | 1,036 |
| количество в коробке, шт | 15 |

ПТСП 9 - 5000 с регулируемой ручкой

| | |
|--------------------------------|------------------------------|
| длина троса сантехнического, м | 5,00 |
| материал | проволока стальная пружинная |
| вес штуки нетто, кг | 1,350 |
| количество в коробке, шт | 10 |

ПТСП 9 - 10 000 с регулируемой ручкой

| | |
|--------------------------------|------------------------------|
| длина троса сантехнического, м | 10,00 |
| материал | проволока стальная пружинная |
| вес штуки нетто, кг | 2,580 |
| количество в коробке, шт | 6 |

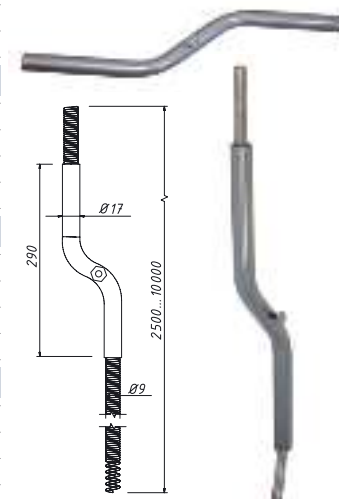

A-3204-2 Выпуск 1 1/4" с решеткой из нерж. стали D= 63 мм



| | |
|------------------------------------|--------------|
| материал выпуска | полипропилен |
| материал решетки | нерж. сталь |
| диаметр решетки, мм | 63 |
| выходное отверстие, мм | 1 1/4" |
| вес штуки нетто, кг | 0,063 |
| вес п/эт пак. брутто (+/- 0,1), кг | 3,300 |
| кол-во в пакете, шт | 50 |



A-4004-02 Выпуск 1 1/2" с решеткой из нерж. стали D= 70 мм



| | |
|------------------------------------|--------------|
| материал выпуска | полипропилен |
| материал решетки | нерж. сталь |
| диаметр решетки, мм | 70 |
| выходное отверстие, мм | 1 1/2" |
| вес штуки нетто, кг | 0,071 |
| вес п/эт пак. брутто (+/- 0,1), кг | 3,700 |
| кол-во в пакете, шт | 50 |



A-3201-2 Литой выпуск с решеткой из нерж. стали D= 70 мм



| | |
|-----------------------------|--------------|
| материал выпуска | полипропилен |
| материал решетки | нерж. сталь |
| диаметр решетки, мм | 70 |
| выходное отверстие, мм | 32 |
| кол-во в коробке, шт | 45 |



A-4002-2 Литой выпуск с решеткой из нерж. стали D= 70 мм



| | |
|-----------------------------|--------------|
| материал выпуска | полипропилен |
| материал решетки | нерж. сталь |
| диаметр решетки, мм | 70 |
| выходное отверстие, мм | 40 |
| кол-во в коробке, шт | 40 |

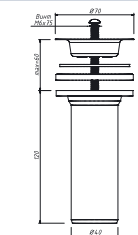

A-4205-2 Литой выпуск с решеткой из нерж. стали D= 70 мм с отводом



| | |
|-----------------------------|--------------|
| материал выпуска | полипропилен |
| материал решетки | нерж. сталь |
| диаметр решетки, мм | 70 |
| выходное отверстие, мм | 40 |
| один отвод, мм | 19/22 |
| кол-во в коробке, шт | 30 |

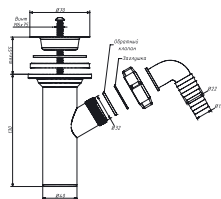

A-4007-02 Выпуск 3 1/2" с решеткой из нерж. стали D= 114 мм



| | |
|-----------------------------|-----------------|
| материал выпуска | полипропилен |
| материал решетки | нерж. сталь |
| диаметр решетки, мм | 114 |
| выходное отверстие, мм | 1 1/2" |
| вес штуки нетто, кг | 0,233 |
| размер коробки, мм | 510 x 370 x 510 |
| кол-во в коробке, шт | 90 |

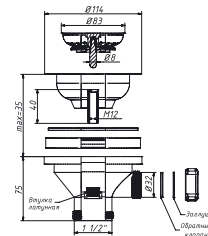

A-7004-2 Выпуск 1 1/2" с пластиковой решеткой D= 70 мм



| | |
|-----------------------------|--------------|
| материал выпуска | полипропилен |
| материал решетки | полипропилен |
| диаметр решетки, мм | 70 |
| выходное отверстие, мм | 1 1/2" |
| вес штуки нетто, кг | 0,067 |
| кол-во в коробке, шт | 50 |

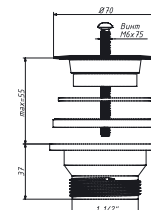

A-7201-2 Литой выпуск с пластиковой решеткой D= 70 мм



| | |
|-----------------------------|--------------|
| материал выпуска | полипропилен |
| материал решетки | полипропилен |
| диаметр решетки, мм | 70 |
| выходное отверстие, мм | 32 |
| кол-во в коробке, шт | 45 |

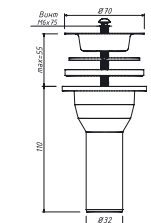

A-7205-2 Выпуск пластиковый D= 63 мм



| | |
|-----------------------------|--------------|
| материал выпуска | полипропилен |
| диаметр выпуска, мм | 63 |
| выходное отверстие, мм | 40 |
| диаметр гайки, D= мм | 40 |
| кол-во в коробке, шт | 55 |

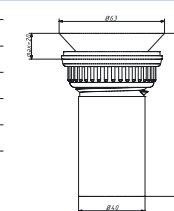

A-7205-3 Выпуск пластиковый D= 63 мм в сборе с гайкой



| | |
|-----------------------------|--------------|
| материал выпуска | полипропилен |
| диаметр выпуска, мм | 63 |
| выходное отверстие, мм | 40 |
| материал гайки | полипропилен |
| диаметр гайки, D= мм | 40 |
| прокладка коническая, D= мм | 40 |
| материал конич. прокладки | ПВД |
| кол-во в коробке, шт | 52 |

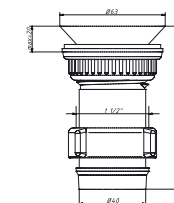

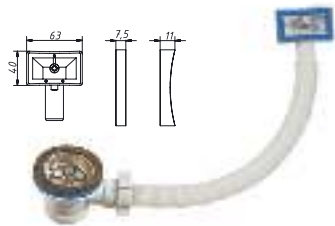
A-4004-01 Выпуск 1 1/2" с переливом с решеткой из нерж. стали D= 70 мм

| | |
|---|--------------|
| материал выпуска | полипропилен |
| материал решетки слива | нерж. сталь |
| диаметр решетки слива, мм | 70 |
| выходное отверстие, мм | 1 1/2" |
| длина перелива, мм | 300 |
| дополнительная полукруглая прокладка | |
| вес штуки нетто, кг | 0,148 |
| кол-во в коробке, шт | 95 |

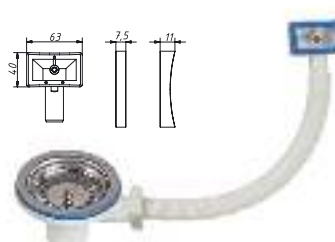
A-4007-1 Выпуск 3 1/2" с переливом с решеткой из нерж. стали D= 114 мм

| | |
|---|---------------|
| материал выпуска | полипропилен |
| материал решетки слива | нерж. сталь |
| диаметр решетки слива, мм | 114 |
| выходное отверстие, мм | 1 1/2" |
| длина перелива, мм | 300 |
| дополнительная полукруглая прокладка | |
| прокладка плоская, мм | 63 x 40 x 7,5 |
| прокладка полукруглая, мм | 63 x 40 x 11 |
| вес штуки нетто, кг | 0,267 |
| кол-во в коробке, шт | 50 |

A-5007-1 Выпуск 3 1/2" с круглым переливом

| | |
|------------------------------|--------------|
| материал выпуска | полипропилен |
| материал решетки слива | нерж. сталь |
| диаметр решетки слива, мм | 114 |
| выходное отверстие, мм | 1 1/2" |
| длина перелива, мм | 300 |
| материал решетки перелива | нерж. сталь |
| диаметр решетки перелива, мм | 36 |
| вес штуки нетто, кг | 0,256 |
| кол-во в коробке, шт | 50 |

A-5004-1 Выпуск 1 1/2" с круглым переливом

| | |
|------------------------------|--------------|
| материал выпуска | полипропилен |
| материал решетки слива | нерж. сталь |
| диаметр решетки слива, мм | 70 |
| выходное отверстие, мм | 1 1/2" |
| длина перелива, мм | 300 |
| материал решетки перелива | нерж. сталь |
| диаметр решетки перелива, мм | 36 |
| вес штуки нетто, кг | 0,141 |
| кол-во в коробке, шт | 100 |

A-3204-028 Выпуск 1 1/4" с решеткой D=63 мм и пробкой

| | |
|----------------------------|--------------|
| материал выпуска | полипропилен |
| материал решетки | нерж. сталь |
| диаметр решетки, мм | 63 |
| выходное отверстие, мм | 1 1/4" |
| материал пробки | ТЭП |
| диаметр пробки, мм | 36-40 |
| кол-во в пакете, шт | - |

A-4004-028 Выпуск 1 1/2" с решеткой D=70 мм и пробкой

| | |
|----------------------------|--------------|
| материал выпуска | полипропилен |
| материал решетки | нерж. сталь |
| диаметр решетки, мм | 70 |
| выходное отверстие, мм | 1 1/2" |
| материал пробки | ПВХ |
| диаметр пробки, мм | 45 |
| кол-во в пакете, шт | 50 |

A-5408 Втулка-адаптер (литой) для установки донного клапана

| | |
|-----------------------------|--------------|
| на раковину без перелива | h= 30 мм |
| материал втулки-адаптера | полипропилен |
| входное отверстие, мм | 70 |
| выходное отверстие, мм | 70 |
| вес штуки нетто, кг | 0,280 |
| кол-во в коробке, шт | 150 |

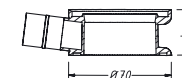
**A-5408-2** Слив-перелив для раковины с круглым переливом

| | |
|-----------------------------|--------------|
| материал выпуска | полипропилен |
| входное отверстие, мм | 70 |
| выходное отверстие, мм | 70 |
| длина перелива, мм | 300 |
| материал заглушки | пластик/хром |
| вес штуки нетто, кг | - |
| кол-во в коробке, шт | 30 |

A-5408-3 Слив-перелив для раковины с круглым переливом

| | |
|------------------------------|--------------|
| материал выпуска | полипропилен |
| материал решетки перелива | нерж. сталь |
| диаметр решетки перелива, мм | 36 |
| входное отверстие, мм | 70 |
| выходное отверстие, мм | 70 |
| длина перелива, мм | 300 |
| вес штуки нетто, кг | - |
| кол-во в коробке, шт | - |

Новинка!

В-3276 Отражатель D= 32 мм

| | |
|-----------------------------|--------------|
| материал отражателя | полипропилен |
| диаметр отражателя, D= мм | 32 |
| вес штуки нетто, гр | 2,8 |
| кол-во в коробке, шт | 100 |

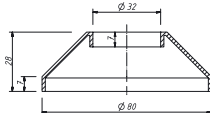
**В-4276 Отражатель D= 40 мм**

| | |
|----------------------------------|--------------|
| материал отражателя | полипропилен |
| вес штуки нетто, гр | 1,17 |
| вес коробки брутто (+/- 0,1), кг | 1,960 |
| кол-во в п/эт пакете, шт | 50 |

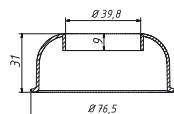
**А-4277 Переходная труба 45° 40-40/50**

| | |
|----------------------------------|--------------|
| материал трубы | полипропилен |
| входное отверстие | 40 |
| выходное отверстие, мм | 40/50 |
| вес штуки нетто, кг | 0,0528 |
| вес коробки брутто (+/- 0,1), кг | 3,200 |
| кол-во в коробке, шт | 55 |

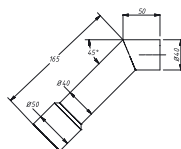
**В-4277 Прямая труба 40-40**

| | |
|--------------------------------|--------------|
| материал трубы | полипропилен |
| входное/выходное отверстие, мм | 40/40 |
| длина прямой трубы, L= мм | 200 |
| вес штуки нетто, гр | 5,28 |
| кол-во в коробке, шт | 55 |

**В-4278 YouTube Прямая труба 40-40 с отражателем D= 40 мм**

| | |
|--------------------------------|--------------|
| материал трубы | полипропилен |
| диаметр отражателя, D= мм | 40 |
| входное/выходное отверстие, мм | 40/40 |
| длина прямой трубы, L= мм | 200 |
| вес штуки нетто, гр | 4,22 |
| кол-во в коробке, шт | 55 |

**В-4279 Прямая труба 40-40/50**

| | |
|----------------------------------|--------------|
| материал трубы | полипропилен |
| входное отверстие | 40 |
| выходное отверстие, мм | 40/50 |
| длина прямой трубы, L= мм | 200 |
| вес штуки нетто, гр | 4,95 |
| вес коробки брутто (+/- 0,1), кг | 2,280 |
| кол-во в коробке, шт | 40 |

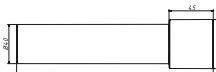
**В-4280 Отводное колено 1 1/2" x 40, угол 90°**

| | |
|-----------------------------|--------------|
| материал колена | полипропилен |
| входное отверстие | 1 1/2" |
| выходное отверстие, мм | 40 |
| диаметр резьбы | 1 1/2" |
| угол поворота | 90° |
| кол-во в коробке, шт | 35 |

**В-4281 Отводное колено 40 x 40, угол 90°**

| | |
|-----------------------------|--------------|
| материал колена | полипропилен |
| входное отверстие | 40 |
| выходное отверстие, мм | 40 |
| угол поворота | 90° |
| вес штуки нетто, кг | 0,082 |
| кол-во в коробке, шт | 30 |

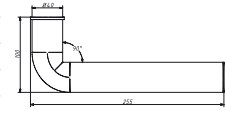
**В-4282 Уплотнительный переход. D= 50 мм для гофр. шланга**

| | |
|---|--------------|
| Уплотнительный переходник D= 50 мм для гофрированного шланга D= 40 мм | |
| материал переходника | полипропилен |
| входное отверстие | 40 |
| диаметр выхода, мм | 50 |
| вес штуки нетто, кг | 0,018 |
| кол-во в упаковке, шт | 25 |

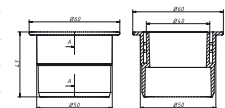
**В-4283 Тройник с резьбой**

| | |
|----------------------------|--------------|
| материал колена | полипропилен |
| входное отверстие | 2 x 1 1/2" |
| выходное отверстие, мм | 1 1/2" |
| вес штуки нетто, кг | 0,028 |
| кол-во в пакете, шт | 50 |

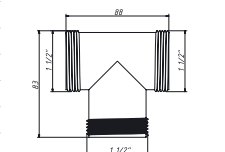
**В-4284 YouTube Муфта соединительная 40 x 40**

| | |
|----------------------------|--------------|
| материал | полипропилен |
| входное отверстие, мм | 40 |
| выходное отверстие, мм | 40 |
| вес штуки нетто, кг | 0,057 |
| кол-во в пакете, шт | 40 |

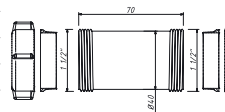
**А-4031 Хомут 3-х ходовый для гофрированного сифона**

| | |
|----------------------------------|--------------|
| материал хомута | полипропилен |
| вес штуки нетто, кг | 0,0214 |
| вес коробки брутто (+/- 0,1), кг | 4,100 |
| индивидуальная упаковка | нет |
| кол-во в п/эт пакете, шт | 145 |

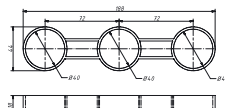

П-2040

Прокладка коническая 40



| | |
|-------------------------------|-------|
| материал прокладки | ПВД |
| вес пакета нетто, кг | 0,026 |
| кол-во в п/эт пакете, шт | 20 |
| кол-во в пол./эт упаковке, шт | 100 |

Минимальная отгрузка – 1 пакет
количество в пакете – 20 шт.

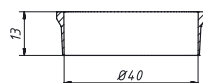

П-2032

Прокладка коническая 32



| | |
|-------------------------------|-------|
| материал прокладки | ПВД |
| вес пакета нетто, кг | 0,042 |
| кол-во в п/эт пакете, шт | 20 |
| кол-во в пол./эт упаковке, шт | 100 |

Минимальная отгрузка – 1 пакет
количество в пакете – 20 шт.

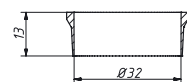

П-2025

Прокладка коническая 25



| | |
|-------------------------------|-------|
| материал прокладки | ПВХ |
| вес пакета нетто, кг | 0,028 |
| кол-во в п/эт пакете, шт | 20 |
| кол-во в пол./эт упаковке, шт | 100 |

Минимальная отгрузка – 1 пакет
количество в пакете – 20 шт.

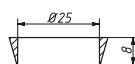

П-1000

Прокладка решетки 40



| | |
|-------------------------------|-------|
| материал прокладки | ПВХ |
| вес пакета нетто, кг | 0,027 |
| кол-во в п/эт пакете, шт | 20 |
| кол-во в пол./эт упаковке, шт | 100 |

Минимальная отгрузка – 1 пакет
количество в пакете – 20 шт.

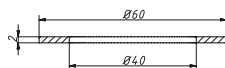

П-4040

Прокладка торцевая 40



| | |
|-------------------------------|-------|
| материал прокладки | ТЭП |
| вес пакета нетто, кг | 0,033 |
| кол-во в п/эт пакете, шт | 20 |
| кол-во в пол./эт упаковке, шт | 100 |

Минимальная отгрузка – 1 пакет
количество в пакете – 20 шт.

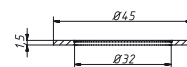

П-4032

Прокладка торцевая 32



| | |
|-------------------------------|-------|
| материал прокладки | ТЭП |
| вес пакета нетто, кг | 0,027 |
| кол-во в п/эт пакете, шт | 20 |
| кол-во в пол./эт упаковке, шт | 100 |

Минимальная отгрузка – 1 пакет
количество в пакете – 20 шт.

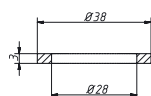

П-3040

Прокладка корпуса 40



| | |
|-------------------------------|-------|
| материал прокладки | ПВХ |
| вес пакета нетто, кг | 0,058 |
| кол-во в п/эт пакете, шт | 20 |
| кол-во в пол./эт упаковке, шт | 100 |

Минимальная отгрузка – 1 пакет
количество в пакете – 20 шт.

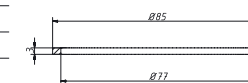

П-3032

Прокладка корпуса 32



| | |
|-------------------------------|-------|
| материал прокладки | ПВХ |
| вес пакета нетто, кг | 0,046 |
| кол-во в п/эт пакете, шт | 20 |
| кол-во в пол./эт упаковке, шт | 100 |

Минимальная отгрузка – 1 пакет
количество в пакете – 20 шт.

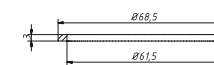

П-1040

Прокладка горловины 40



| | |
|-------------------------------|-------|
| материал прокладки | ТЭП |
| вес пакета нетто, кг | 0,240 |
| кол-во в п/эт пакете, шт | 20 |
| кол-во в пол./эт упаковке, шт | 50 |

Минимальная отгрузка – 1 пакет
количество в пакете – 20 шт.



П-1032

Прокладка горловины 32



| | |
|-------------------------------|-------|
| материал прокладки | ТЭП |
| вес пакета нетто, кг | 0,202 |
| кол-во в п/эт пакете, шт | 20 |
| кол-во в пол./эт упаковке, шт | 50 |

Минимальная отгрузка – 1 пакет
количество в пакете – 20 шт.

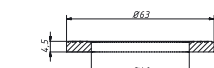

П-1140

Прокладка двухсторонняя для ванны и душевого поддона



| | |
|--------------------------------|-------|
| материал прокладки | ТЭП |
| вес пакета нетто, кг | 0,124 |
| кол-во в п/эт пакете, шт | 5 |
| кол-во пакетов в мал. кор., шт | 7 |
| кол-во мал. кор. в коробке, шт | 14 |

Минимальная отгрузка – 1 пакет
количество в пакете – 5 шт.

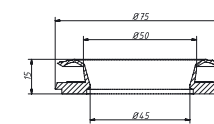

П-1025

Прокладка 25 с гидрозатвором



| | |
|------------------------------|------------|
| материал прокладки | ТЭП |
| размер п/эт пакета, мм | 135x200x60 |
| кол-во в п/эт пакете, шт | 20 |
| кол-во пакетов в коробке, шт | 100 |

Минимальная отгрузка – 1 пакет
количество в пакете – 20 шт.

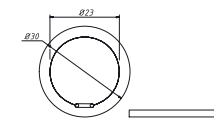

PK-1



рем. комплект № 1 (в п/эт пакете)



Ремонтный комплект №1 подходит к сифонам для умывальников с малым корпусом, к гофрированным сифонам с выпуском 1 1/4"

| | |
|-------------------------------------|---------------|
| гайка 32 | 1 шт. |
| прокладка горловины 32 | 1 шт. |
| прокладка решетки | 1 шт. |
| прокладка торцевая 32 | 1 шт. |
| размер коробки, мм | 260x 370x 260 |
| кол-во пакетов в коробке, шт | 100 |

PK-2



рем. комплект № 2 (в п/эт пакете)



Ремонтный комплект №2 подходит к сифонам для умывальников с малым корпусом 1 1/4"

| | |
|-------------------------------------|---------------|
| гайка 40 | 1 шт. |
| гайка 32 | 2 шт. |
| прокладка коническая 32 | 1 шт. |
| прокладка торцевая 32 | 1 шт. |
| прокладка коническая 40 | 1 шт. |
| размер коробки, мм | 260x 370x 260 |
| кол-во пакетов в коробке, шт | 100 |

PK-3

рем. комплект № 3 (в п/эт пакете)



Ремонтный комплект №3 подходит к сифонам для раковин и кухонных моек 1 1/2", к гофрированным сифонам 1 1/2", к сифонам для ванн и душевых поддонов

| | |
|-------------------------------------|---------------|
| гайка 40 | 1 шт. |
| прокладка торцевая 40 | 1 шт. |
| прокладка горловины 40 | 1 шт. |
| прокладка решетки | 1 шт. |
| размер коробки, мм | 260x 370x 260 |
| кол-во пакетов в коробке, шт | 100 |

PK-4

рем. комплект № 4 (в п/эт пакете)



Ремонтный комплект №4 подходит к сифонам для раковин и кухонных моек 1 1/2", 3 1/2", к гофрированным сифонам 1 1/2", к сифонам для ванн и душевых поддонов

| | |
|-------------------------------------|---------------|
| гайка 40 | 3 шт. |
| прокладка коническая 40 | 2 шт. |
| прокладка торцевая 40 | 1 шт. |
| размер коробки, мм | 260x 370x 260 |
| кол-во пакетов в коробке, шт | 50 |

PK-5

рем. комплект № 5 (в п/эт пакете)



Ремонтный комплект №5 подходит к сифонам с отводом для стиральных или посудомоечных машин

| | |
|-------------------------------------|---------------|
| гайка 25 | 2 шт. |
| прокладка коническая 25 | 1 шт. |
| прокладка 25 с гидрозатвором | 1 шт. |
| заглушка 25 | 1 шт. |
| размер коробки, мм | 260x 370x 260 |
| кол-во пакетов в коробке, шт | 100 |

PK-6

рем. комплект № 6 (в п/эт пакете)



Ремонтный комплект №6 подходит к сифонам для кухонных моек 3 1/2"

| | |
|-------------------------------------|---------------|
| прокладка 90 верхняя | 1 шт. |
| прокладка 90 нижняя | 1 шт. |
| гайка 25 | 1 шт. |
| прокладка 25 с гидрозатвором | 1 шт. |
| заглушка 25 | 1 шт. |
| размер коробки, мм | 260x 370x 260 |
| кол-во пакетов в коробке, шт | 50 |

PK-7

рем. комплект № 7 (в п/эт пакете)



Ремонтный комплект №7 подходит к сифонам для ванн и душевых поддонов

| | |
|-------------------------------------|---------------|
| гайка 40 | 1 шт. |
| гайка 25 | 1 шт. |
| прокладка коническая 40 | 1 шт. |
| прокладка коническая 25 | 1 шт. |
| прокладка торцевая 40 | 1 шт. |
| прокладка бабочка | 1 шт. |
| размер коробки, мм | 260x 370x 260 |
| кол-во пакетов в коробке, шт | 100 |

PK-8

рем. комплект № 8 (в п/эт пакете)



Ремонтный комплект №8 подходит к сифонам с нержавеющей решеткой D= 70 мм для раковин и кухонных моек 1 1/2", к выпускам и к гофрированным сифонам 1 1/2"

| | |
|-------------------------------------|------------|
| сливная решетка D=70 мм | 1 шт. |
| винт М6x75 | 1 шт. |
| гайка | 1 шт. |
| прокладка решетки 40 | 1 шт. |
| прокладка горловины 40 | 1 шт. |
| кол-во пакетов в коробке, шт | 150 |

РК-9



рем. комплект № 9 (Фильтр-пробка для выпуска 3 1/2")



| | |
|------------------------------------|-------------|
| фильтр - пробка для выпуска 3 1/2" | 1 шт. |
| материал фильтр - пробки | нерж. сталь |
| вес штуки нетто, кг | 0,044 |
| размер коробки, мм | 260x370x260 |
| кол-во в коробке, шт | 150 |

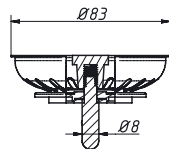

РК-10

рем. комплект № 10 (Полая втулка для выпуска 3 1/2" L=40)

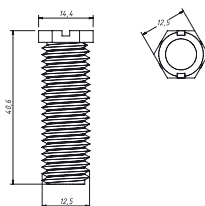

| | |
|--------------------------------------|-------------|
| материал втулки | латунь |
| длина полой втулки, L= мм | 40 |
| размер коробки, мм | 220x170x120 |
| кол-во мал. в п/эт пакете, шт | 20 |
| кол-во пакетов в коробке, шт | 25 |

Минимальная отгрузка – 1 пакет

РКП-10

рем. комплект № 10П (Полая втулка для выпуска 3 1/2" L=40)

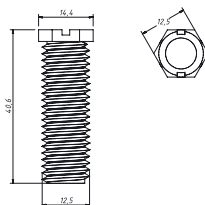

| | |
|--------------------------------|----------------|
| материал втулки | латунь |
| длина полой втулки, L= мм | 40 |
| индивидуальная упаковка | пакетик |

Минимальная отгрузка – 1 шт.**Новинка!**

РК-11

рем. комплект № 11 (Гайка 32)

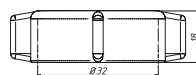

| | |
|--|--------------|
| материал гайки | полипропилен |
| диаметр гайки, D= мм | 32 |
| диаметр резьбы | 1 1/4" |
| кол-во в п/эт пакетики, шт | 20 |
| кол-во пакетиков п/эт мешке, шт | 30 |

Минимальная отгрузка – 1 пакет

РКП-11 М

рем. комплект № 11П (Гайка 32)



| | |
|--------------------------------|----------------|
| материал гайки | латунь |
| материал покрытия | хром |
| диаметр гайки, D= мм | 32 |
| диаметр резьбы | 1 1/4" |
| индивидуальная упаковка | пакетик |

Минимальная отгрузка – 1 шт.**Новинка!**

РК-12

рем. комплект № 12 (Гайка 40)

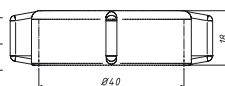

| | |
|--|--------------|
| материал гайки | полипропилен |
| диаметр гайки, D= мм | 40 |
| диаметр резьбы | 1 1/2" |
| кол-во в п/эт пакетики, шт | 20 |
| кол-во пакетиков п/эт мешке, шт | 25 |

Минимальная отгрузка – 1 пакет

РКП-12 М

рем. комплект № 12 (Гайка 40)

**Новинка!**

| | |
|--------------------------------|----------------|
| материал гайки | латунь |
| материал покрытия | хром |
| диаметр гайки, D= мм | 40 |
| диаметр резьбы | 1 1/2" |
| индивидуальная упаковка | пакетик |

Минимальная отгрузка – 1 шт.

РК-13

рем. комплект № 13 (Гайка 25)

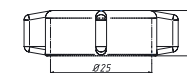

| | |
|--|--------------|
| материал гайки | полипропилен |
| диаметр гайки, D= мм | 25 |
| диаметр резьбы | 1" |
| кол-во в п/эт пакетики, шт | 20 |
| кол-во пакетиков п/эт мешке, шт | 50 |

Минимальная отгрузка – 1 пакет

РК-14



рем. комплект № 14 (Цепочка для ванны L= 50 см)



| | |
|----------------------------------|----------------|
| материал цепочки | латунь / хром. |
| длина цепочки, мм | 500 |
| вес штуки нетто, кг | 0,009 |
| кол-во в мал. коробке, шт | 100 |

РК-15

рем. комплект № 15 (ситечко – фильтр большое)



Ситечко-фильтр универсальное для раковины, мойки, ванны (белое)

| | |
|-----------------------------|-----------|
| материал сетки | ТЭП |
| диаметр внутренний, мм | 90 |
| диаметр внешний, мм | 144 |
| высота, мм | 20 |
| вес штуки нетто, кг | 0,056 |
| кол-во в коробке, шт | 80 |

РК-16

рем. комплект № 16 (Нержавеющая чашка D=70 мм)



| | |
|--------------------------------|-------------|
| материал | нерж. сталь |
| сливная решетка D=70 мм | 1 шт. |
| вес штуки нетто, кг | 0,025 |
| кол-во в п/э пакете, шт | 40 |

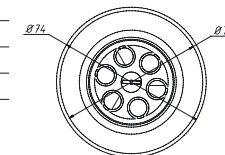

РК-17

рем. комплект № 17 (Нержавеющая чашка D=63 мм)



| | |
|----------------------------------|-------------|
| материал | нерж. сталь |
| сливная решетка D=63 мм | 1 шт. |
| вес штуки нетто, кг | 0,016 |
| кол-во в мал. коробке, шт | 40 |

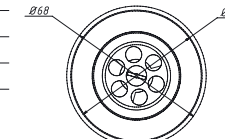

PK-18

рем. комплект № 18 (в п/эт пакете)



Подходит к сифонам с нержавеющей решеткой D= 63 мм для раковин 1 1/4"

| | |
|----------------------------------|------------|
| сливная решетка D=63 мм | 1 шт. |
| винт М6х75 с гайкой | 1 шт. |
| прокладка решетки | 1 шт. |
| прокладка горловины 32 | 1 шт. |
| кол-во в мал. коробке, шт | 150 |

PK-19

рем. комплект № 19 (для сифонов – универсальный)

Новинка!



Рем. комплект №19 (универсальный) подходит к сифонам для раковин и кухонных моек 1 1/2", к гофрированным сифонам 1 1/2", к сифонам для ванн и душевых поддонов

| | |
|------------------------------|------------|
| прокладка горловины 32 | 1 шт. |
| прокладка горловины 40 | 1 шт. |
| прокладка торцевая 32 | 1 шт. |
| прокладка торцевая 40 | 1 шт. |
| прокладка решетки 40 | 1 шт. |
| прокладка корпуса 32 | 1 шт. |
| прокладка корпуса 40 | 1 шт. |
| прокладка коническая 32 | 1 шт. |
| прокладка коническая 40 | 1 шт. |
| прокладка коническая 25 | 1 шт. |
| прокладка 25 с гидрозатвором | 1 шт. |
| кол-во в коробке, шт | 100 |

PK-20

рем. комплект № 20 (для отвода/слива от стирал. маш.)



| | |
|------------------------------|----------------|
| штуцер | 1 шт. |
| гайка, 25 мм | 1 шт. |
| прокладка 25 с гидрозатвором | 1 шт. |
| заглушка | 1 шт. |
| вес коробки нетто (+/- 0,1) | 2,620 кг |
| вес коробки брутто (+/- 0,1) | 3,180 кг |
| кол-во в коробке, шт | 100 шт. |

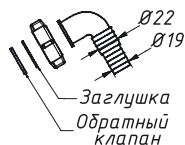

Новинка!

PK-21



рем. комплект № 21 (для круглого перелива)



| | |
|------------------------------|-------------|
| материал решетки перелива | нерж. сталь |
| диаметр решетки перелива, мм | 36 |
| корпус перелива (круглый) | 1 шт. |
| прокладка 25 мм | 1 шт. |
| саморез | 1 шт. |
| кол-во в коробке, шт | 50 |

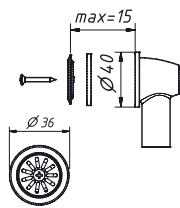

Новинка!

PK-22



рем. комплект № 22 (для прямоугольного перелива)



Новинка!

| | |
|---------------------------------|------------|
| прокладка плоская, мм | 63x40x7,5 |
| прокладка полукруглая, мм | 63x40x11 |
| корпус перелива (прямоугольный) | 1 шт. |
| винт М5х20 | 1 шт. |
| вес штуки нетто, кг | 0,016 |
| кол-во в коробке, шт | 100 |

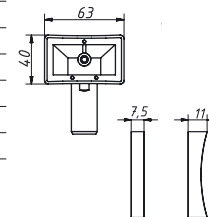

PK-23

рем. комплект № 23 (перелив сифона для ванны)



Новинка!

| | |
|------------------------------|--------------|
| корпус перелива | 1 шт. |
| решетка перелива | 1 шт. |
| гайка D=25 мм | 1 шт. |
| прокладка коническая D=25 мм | 1 шт. |
| прокладка перелива | 1 шт. |
| пробка для ванны | 1 шт. |
| материал пробки | ПВХ |
| цепочка, длина L= 500 мм | 1 шт. |
| материал цепочки | хром. латунь |
| винт М6х55 с гайкой М6 | 1 шт. |
| кол-во в коробке, шт | 50 |

PK-24



рем. комплект № 24 (для переливов моек и ванн)



Новинка!

| | |
|-------------------------------|-----------|
| гофрированный шланг D=25 мм | 1 шт. |
| гофрированный шланг, длина L= | 500 мм |
| гайка D=25 мм | 2 шт. |
| прокладка коническая D=25 мм | 2 шт. |
| кол-во в коробке, шт | 30 |

PKP-25

рем. комплект № 25 (Гайка-Заглушка)



Новинка!

| | |
|--------------------------------|----------------|
| материал гайки | полипропилен |
| диаметр гайки, D= мм | 40 |
| диаметр резьбы | 1 1/2" |
| торцевая прокладка | 40 |
| индивидуальная упаковка | пакетик |

Минимальная отгрузка – 1 шт.

РКП-26 **рем. комплект № 26** (пластиковая чашка)

| | |
|--------------------------------|----------------|
| материал решетки | полипропилен |
| диаметр решетки, мм | 70 |
| вес штуки нетто, гр | - |
| индивидуальная упаковка | пакетик |

Минимальная отгрузка – 1 шт.**Новинка!****РКП-27** **рем. комплект № 27** (перелив для раковины)

| | |
|--------------------------------|----------------|
| материал заглушки | пластик/хром |
| вес штуки нетто, гр | - |
| индивидуальная упаковка | пакетик |

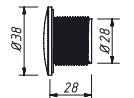
Минимальная отгрузка – 1 шт.**Новинка!****РКП-28** **рем. комплект № 28** (для выпуска ванны полуавтомат)

Полая втулка для выпуска ванны полуавтомат L= 36 мм

| | |
|--------------------------------|----------------|
| материал втулки | латунь |
| длина полой втулки, L= мм | 36 |
| вес штуки нетто, гр | - |
| индивидуальная упаковка | пакетик |

Минимальная отгрузка – 1 шт.**Новинка!****РК-29** **Пробка-грибок сифона для ванны** (полуавтомат пластик)

| | |
|----------------------------------|-----------|
| материал | пластик |
| грибок завальцован | металл |
| диаметр шляпки, мм | 47 |
| высота ножки, мм | 38-65 |
| вес штуки нетто | 28 гр |
| вес коробки нетто (+/- 0,1), кг | 0,700 |
| вес коробки брутто (+/- 0,1), кг | 0,880 |
| кол-во в упаковке, шт | 25 |

**РК-30** **рем. комплект № 30**

Универсальный набор для ремонта выпуска к мойкам с отверстием слива 90 мм

| | |
|-----------------------------|---------------|
| Грибок / Сетка-фильтр | металл. |
| Заглушка / Штырёк с шариком | металл. |
| Полая втулка L= 40 мм | металлическая |
| Чашка 114 мм | нержавеющая |
| Прокладка юбочка | резина |
| Прокладка чашки 90 верхняя | ТЭП |
| Прокладка чашки 90 нижняя | ТЭП |
| кол-во в коробке | - |

Новинка!**A-4285** Уголок 40

| | |
|----------------------------------|--------------|
| материал | полипропилен |
| вес штуки нетто | - |
| вес коробки брутто (+/- 0,1), кг | - |
| кол-во в упаковке, шт | - |

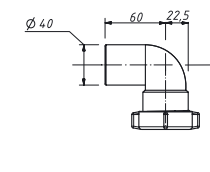
Новинка!**A-4286** Уголок 40

| | |
|----------------------------------|--------------|
| материал | полипропилен |
| вес штуки нетто | - |
| вес коробки брутто (+/- 0,1), кг | - |
| кол-во в упаковке, шт | - |

Новинка!**A-1055** **Нержавеющий винт (L= 55 мм)**

| | |
|---------------------------------|------------|
| винт М6 х 55 | 1 шт. |
| гайка М6 | 1 шт. |
| вес А-1055 нетто/шт. | 19 гр |
| кол-во в п/эт пакете, шт | 120 |

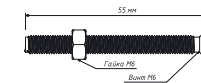
**A-1075** **Нержавеющий винт (L= 75 мм)**

| | |
|---------------------------------|------------|
| винт М6 х 75 | 1 шт. |
| гайка М6 | 1 шт. |
| вес А-1075 нетто/шт. | 22 гр |
| кол-во в п/эт пакете, шт | 120 |

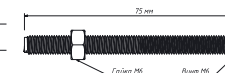
**A-4181** **Заглушка для санитарно-технических приборов**

| | |
|----------------------------------|---------------|
| материал пробки | полипропилен |
| покрытие | хромированная |
| диаметр заглушки, мм | 42 |
| диаметр пласт. гайки, мм | 40 |
| установочная высота (max), мм | 40 |
| вес штуки нетто | 20 гр |
| вес коробки нетто (+/- 0,1), кг | 2,000 |
| вес коробки брутто (+/- 0,1), кг | 2,660 |
| кол-во в упаковке, шт | 100 |



A-3178  Пробка для сифона 1 1/4"

Новинка!

| | |
|----------------------------------|------------|
| материал пробки | ТЭП |
| диаметр пробки, мм | 36–40 |
| вес штуки нетто | 8,4 гр |
| индивидуальная упаковка | нет |
| вес коробки брутто (+/- 0,1), кг | 1,380 |
| кол-во в упаковке, шт | 140 |

Подходит для
пластикового
выпуска старого
советского
сифона ванны

A-3178-1  Пробка для сифона 1 1/4" (с латунной цепочкой 50 см)



Новинка!

| | |
|----------------------------------|--------------|
| материал пробки | ТЭП |
| диаметр пробки, мм | 36–40 |
| материал цепочки | хром. латунь |
| длина цепочки, мм | 500 |
| вес штуки нетто | 22 гр |
| вес коробки брутто (+/- 0,1), кг | 1,220 |
| кол-во в упаковке, шт | 45 |

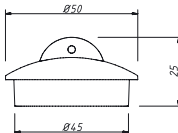

Подходит для
пластикового
выпуска старого
советского
сифона ванны

A-4178  Пробка для сифона 1 1/2"

| | |
|----------------------------------|-----------|
| материал пробки | ПВХ |
| диаметр пробки, мм | 45 |
| вес штуки нетто | 21 гр |
| индивидуальная упаковка | нет |
| вес коробки брутто (+/- 0,1), кг | 1,900 |
| кол-во в упаковке, шт | 90 |

A-4178-1  Пробка для сифона 1 1/2" (с латунной цепочкой 50 см)

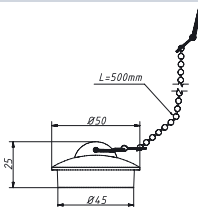

| | |
|----------------------------------|--------------|
| материал пробки | ПВХ |
| диаметр пробки, мм | 45 |
| материал цепочки | хром. латунь |
| длина цепочки, мм | 500 |
| вес штуки нетто | 34 гр |
| вес коробки брутто (+/- 0,1), кг | 1,480 |
| кол-во в упаковке, шт | 40 |

A-4179  Пробка для сифона 1 1/4" с держателем

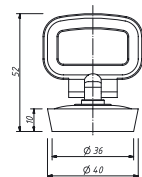
| | |
|----------------------------------|-----------|
| материал пробки | ПВХ |
| диаметр пробки, мм | 36–40 |
| вес штуки нетто | 23 гр |
| вес коробки брутто (+/- 0,1), кг | 1,160 |
| кол-во в упаковке, шт | 40 |

A-4180  Пробка для сифона с держателем (слив 49–53 мм)

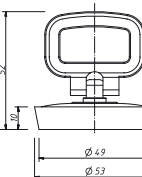

| | |
|----------------------------------|--------------|
| материал пробки | ПВХ |
| диаметр пробки, мм | 49–53 |
| для чашки | 80 мм |
| вес штуки нетто | 28 гр |
| вес коробки брутто (+/- 0,1), кг | 1,340 |
| кол-во в упаковке, шт | 40 |

A-4078  Ситечко-пробка для ванн, раковин диаметром 40 мм

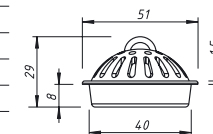
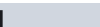
| | |
|----------------------------------|--------------|
| материал пробки | ТЭП |
| диаметр пробки, мм | 40 |
| для чашки | 63 мм |
| вес штуки нетто | 15,5 гр |
| вес коробки брутто (+/- 0,1), кг | 0,820 |
| кол-во в упаковке, шт | 40 |

A-4078-1  Ситечко-пробка для ванн (с латунной цепочкой 50 см)

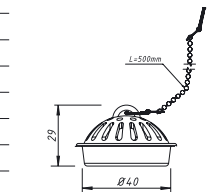
| | |
|----------------------------------|--------------|
| материал пробки | ТЭП |
| диаметр пробки, мм | 40 |
| материал цепочки | хром. латунь |
| длина цепочки, мм | 500 |
| вес штуки нетто | 24,5 гр |
| вес коробки брутто (+/- 0,1), кг | 1,180 |
| кол-во в упаковке, шт | 40 |

A-4578  Ситечко-пробка для ванн, раковин диаметром 45 мм

| | |
|----------------------------------|--------------|
| материал пробки | ТЭП |
| диаметр пробки, мм | 45 |
| для чашки | 70 мм |
| вес штуки нетто | 17,5 гр |
| вес коробки брутто (+/- 0,1), кг | 0,900 |
| кол-во в упаковке, шт | 40 |

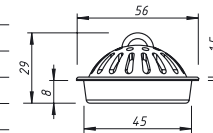
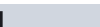
A-4578-1  Ситечко-пробка для ванн (с латунной цепочкой 50 см)

| | |
|----------------------------------|--------------|
| материал пробки | ТЭП |
| диаметр пробки, мм | 45 |
| материал цепочки | хром. латунь |
| длина цепочки, мм | 500 |
| вес штуки нетто | 25,5 гр |
| вес коробки брутто (+/- 0,1), кг | 1,220 |
| кол-во в упаковке, шт | 40 |

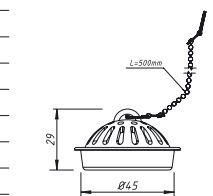
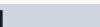
A-6678-1  Ситечко для раковины, мойки, ванны (белое)

| | |
|----------------------------------|-----------|
| материал ситечка | ТЭП |
| цвет | белый |
| диаметр внешний, мм | 66 |
| вес штуки нетто | 18 гр |
| вес коробки брутто (+/- 0,1), кг | 1,140 |
| кол-во в упаковке, шт | 50 |

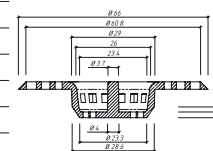
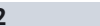
A-6678-2  Ситечко для раковины, мойки, ванны (серое)

| | |
|----------------------------------|-----------|
| материал ситечка | ТЭП |
| цвет | серый |
| диаметр внешний, мм | 66 |
| вес штуки нетто | 18 гр |
| вес коробки брутто (+/- 0,1), кг | 1,140 |
| кол-во в упаковке, шт | 50 |

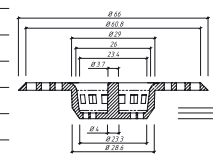

АП-3178 Пробка для сифона 1 1/4" в индивидуальной упаковке



Новинка!

| | |
|--------------------------------|----------------|
| материал пробки | ТЭП |
| диаметр пробки, мм | 36-40 |
| вес штуки нетто | 8,4 гр |
| индивидуальная упаковка | пакетик |

Минимальная отгрузка – 1 шт.

Подходит для
пластикового
выпуска старого
советского
сифона ванны

АП-4178 Пробка для сифона 1 1/2" в индивидуальной упаковке



Новинка!

| | |
|--------------------------------|----------------|
| материал пробки | ПВХ |
| диаметр пробки, мм | 45 |
| вес штуки нетто | 21 гр |
| индивидуальная упаковка | пакетик |

Минимальная отгрузка – 1 шт.

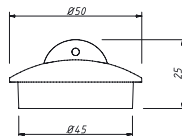

АП-1055 Нержавеющий винт (L= 55 мм) в индивидуальной упак.



Новинка!

| | |
|--------------------------------|----------------|
| винт М6х55 | 1 шт. |
| гайка М6 | 1 шт. |
| вес А-1055 нетто/шт. | 19,6 гр |
| индивидуальная упаковка | пакетик |

Минимальная отгрузка – 1 шт.

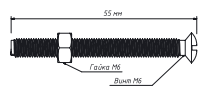

АП-1075 Нержавеющий винт (L= 75 мм) в индивидуальной упак.



Новинка!

| | |
|--------------------------------|----------------|
| винт М6х75 | 1 шт. |
| гайка М6 | 1 шт. |
| вес А-1075 нетто/шт. | 22,2 гр |
| индивидуальная упаковка | пакетик |

Минимальная отгрузка – 1 шт.

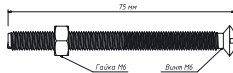

РКП-11 рем. комплект № 11 (Гайка 32) в индивидуальной упак.



Новинка!

| | |
|--------------------------------|----------------|
| материал гайки | полипропилен |
| диаметр гайки, D= мм | 32 |
| диаметр резьбы | 1 1/4" |
| индивидуальная упаковка | пакетик |

Минимальная отгрузка – 1 шт.

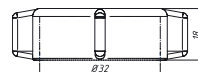

РКП-12 рем. комплект № 12 (Гайка 40) в индивидуальной упак.



Новинка!

| | |
|--------------------------------|----------------|
| материал гайки | полипропилен |
| диаметр гайки, D= мм | 40 |
| диаметр резьбы | 1 1/2" |
| индивидуальная упаковка | пакетик |

Минимальная отгрузка – 1 шт.

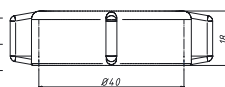

Плакат на картоне – (800 x 900 мм)



Комплектация стенда:
Плакат кешированный на гофрокартоне

Стенд №3 КМ – (800 x 934 мм)



Стенд под канализационные соединители
Комплектация стенда:
Стенд, укомплектованный продукцией.

Стенд №4 СУ – (880 x 1190 мм)



Комплектация стенда:
Стенд, укомплектованный продукцией (сифонами).

Стенд №5 СП – (880 x 1190 мм)



Комплектация стенда:
Стенд



Стандартная коробка ORIO



Коробка произведена из 5-ти слойного гофрокартона П-35, который надежно защищает и сохраняет продукцию.

Имеется перфорированный клапан.

Габаритные размеры:

длина – 510 мм;
ширина – 370 мм;
высота – 510 мм.

Объем коробки: 0,096 м.куб (~ 0,1 м³)

На стандартной палетте – 20 коробок.



сделано в России



тел.: **8-800-500-04-55** (бесплатно по России) – **доб. -...**

- **1. отдел продаж и логистики:** время работы 8.00–16.00 (Пнд–Птн)
- **2. отдел мелкооптовой продажи:** время работы 8.00–16.00 (Пнд–Птн)
- **3. отдел закупок:** время работы 8.00–16.00 (Пнд–Птн)
- **4. отдел по работе с претензиями:** время работы 10.00–17.00 (Пнд–Птн)
mail: **otk@oriogroup.ru**

videоканал на **You Tube** : <https://www.youtube.com/c/OrioRu>

www.orio.ru